

Цена листа от 04.09.2012г

**Климатични системи**



**Соларни системи**



**Вентилационни системи**

**Други**

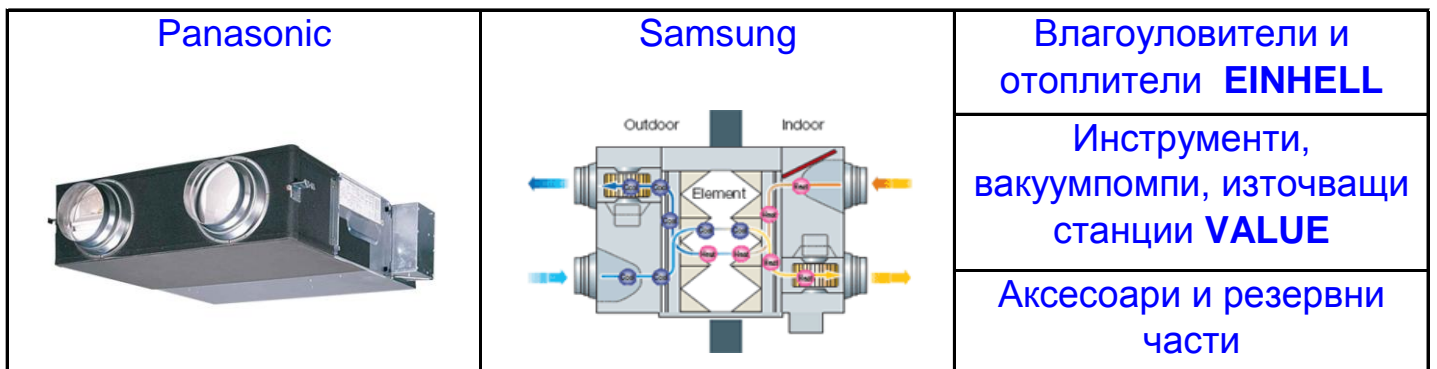

**За контакт национален телефон 0700 20 720:**





Милен Ефендулов офис Варна +359 885 601426, office-var@climamarket.bg

Албена Масларска офис София +359 889 601426, office-sof@climamarket.bg

Мирослав Стоянов офис Бургас +359 884 601426, office-bur@climamarket.bg

[www.climamarket.bg](http://www.climamarket.bg)

## Сплит системи (външно и вътрешно тяло)

Модели	Охл. [kW]	Отопл. [kW]	Консумация [kW]	Енергиен клас		Тегло [кг]	Компресор	Захранване	Монтаж и кит	Опер. Кабел [бр.жила]	Тръби	Категория	Наличност	Описание	Цена с ДДС	
<b>Стенен тип - КОБЕ неинвертори</b>																
KMG-09HRN1	2,50	2,60	0,77 / 0,73	A	A	25	8	TOSHIBA	вътр.	не	5	6 и 10	стенен климатик	да		539,00
KMG-12HRN1	3,50	3,80	1,01 / 1,05	A	A	26	10	TOSHIBA	вътр.	не	5	6 и 12	стенен климатик	да		599,00
KMG-18HRN1	5,00	5,30	1,77 / 1,64	C	C	39	12	TOSHIBA	вътр.	не	5	6 и 12	стенен климатик	не		889,00
<b>Стенен тип - КОБЕ инвертори</b>																
KMG-14HRDN1	1,20 - 4,00	1,30 - 4,30	0,28-1,20 / 0,30-1,30	A	A	29	9	TOSHIBA нагревател на картата на компресора	вътр.	не	4	6 и 10	стенен климатик	да		829,00
KMG-22HRDN1	1,50 - 6,50	1,6-6,70	0,38-2,30 / 0,35-2,00	A	A	41	12	TOSHIBA	вътр.	не	4	6 и 12	стенен климатик	да		1 189,00
<b>Колонен тип - КОБЕ неинвертори</b>																
KMF-H33A5/AR	7,65	7,60	2,22 / 2,09	A	A	53	43	GMCC	вътр.	не	6+2	10 и 16	колонен климатик	не		1 789,00
KMF-H60A5/AR	15,20	16,70	4,63 / 4,51	A	A	105	58	SANYO	вътр. външ.	не	3+3	12 и 19	колонен климатик	да		

Повече информация за продуктите на: <http://www.climamarket.bg/wp-content/uploads/Solar-collectors-climamarket.pdf>

Посочените продукти са регистрирани в REECL. Може да закупите с кредит ЕЕ.

[http://www.reecl.org/bg/et\\_sol\\_w\\_tbl.php?pageNum\\_et\\_sol\\_w=2&totalRows\\_et\\_sol\\_w=187](http://www.reecl.org/bg/et_sol_w_tbl.php?pageNum_et_sol_w=2&totalRows_et_sol_w=187)

## Вакуумнотръбни слънчеви колектори

Модели	Обща площ [m2]	К-во тръби	Размер-дълж/шир/вис [mm]	Тегло [кг]	Наличност	Описание	Категория	Цена с ДДС
<b>Соларни колектори Климаркет, Китай - топлинни тръби</b>								
TZ58/1800-10R	1,31	10	2020x995x155	39,9	не		слънчев колектор	<b>539,00</b>
TZ58/1800-15R	1,97	15	2020x1410x155	58,3	да		слънчев колектор	<b>809,00</b>
TZ58/1800-20R	2,62	20	2020x1825x155	77,1	да		слънчев колектор	<b>1 079,00</b>
TZ58/1800-25R	3,49	25	2020x2240x155	96,1	не		слънчев колектор	
TZ58/1800-30R	3,93	30	2020x2655x155	114,1	да		слънчев колектор	<b>1 619,00</b>
<b>Соларни бойлери Климаркет, Китай - топлинни тръби и водосъдържател от неръждаема стомана, работно налягане до 3 bar</b>								
TZ58/1800-25C	250,00	25	2090/1550/1840	140	да		слънчев колектор с водосъдържател	<b>1 699,00</b>

запазва правото си да променя цените указани в ценовата листа без предизвестие!

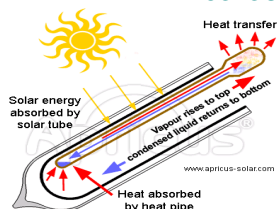
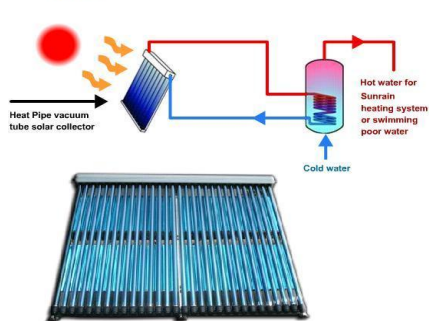

Топлинната тръба при слънчевите колектори представлява технология за пренос на топлина чрез изпарение и кондензация на дестилирана вода. Тя е поместена в тънкостенна медна тръба като преди херметизиране посредством вакуумиране се измества точката на кипене до около 30 °C. Това прави този тип колектори високоэффективни още при ниски температури в сравнение с останалите добре познати други видове (селективни, У-тръбни).



Повече информация за продуктите на: [http://www.climamarket.bg/wp-content/uploads/tech\\_clearens.pdf](http://www.climamarket.bg/wp-content/uploads/tech_clearens.pdf)

## Водосъдържатели

Модели	Обем (Литри)	Мощност на серпантината горе / долу [kW]	Допустимо налягане на водата [bar]	Тегло/ Тегло в пълно състояние [kg]	Габаритни размери диаметър; височина [mm]	Присъединителни размери	Наличност	Описание	Категория	Цена с ДДС
<b>Соларни водосъдържатели Pro Solar (емайлирани MS516G1) с две серпантини комплект със соларна станция и дигитално управление</b>										
Тип 300	300	27/45	10	140/440	600x1834	1"и 3/4"	да		соларен водосъдържател	<b>2 290,00</b>
Тип 400	400	31/51	10	160/560	700x1631	1"и 3/4"	да		соларен водосъдържател	<b>2 490,00</b>
Тип 500	500	40/65	10	175/675	700x1961	1"и 3/4"	да		соларен водосъдържател	<b>2 690,00</b>

Повече информация за продуктите на:

<http://www.climamarket.bg/wp-content/uploads/Controller3.pdf>



[http://www.climamarket.bg/wp-content/uploads/SolarWave\\_brochure\\_English.pdf](http://www.climamarket.bg/wp-content/uploads/SolarWave_brochure_English.pdf)

<http://www.climamarket.bg/wp-content/uploads/User-manual-TK.pdf>



## Елементи за соларни системи

Модели	Дебит [l/min]	модел помпа	Размери[mm] дълж/шир/вис	тръбни връзки	Категория	Наличност	Описание	Цена с ДДС	Цена с ДДС при закупен колектор	
<b>Помпени групи</b>										
ТYY/SS-III	2-8	WILO STAR RS 15/6-3P	395x170x145	1/2"	соларна помпена група	да	Помпена група окомплектована с предпазен клапан, дебитомер, група за пълнене и източване, манометър и термометър	 350,00	199,00	
<b>Управления за слънчеви колектори</b>										
SM-SS-F					управление за слънчев колектор	да	Модул с 4 датчика и възможност за управление на рецикулация на топла вода	 180,00	89,00	
TK-SC6					управление за слънчев колектор	да	Модул с 4 датчика и изнесен дисплей с възможност за управление на рецикулация на топла вода	 200,00	99,00	
Sentinel PRO					управление за слънчев колектор	няма	Модул с 3 датчика и 3 релейни изхода даващи възможност за управление на 3 събития	 280,00		
Sentinel B					управление за слънчев колектор	да		90,00	59,00	
<b>Соларни разширителни съдове Solar Wave</b>										
Модели	Обем (Литри)	Размери[mm] Височина / диаметър	Фабрично зареден [bar]	тръбни връзки [неръждаем щуцер]	Категория	Наличност	Описание	Цена с ДДС	Цена с ДДС при закупен колектор	
SW18	18	368/279	1,9	3/4"	разширителен съд за соларна инсталация	да	Разширителни съдове окомплектовани с <b>конзоли за монтаж</b> на стена предназначени за работа при високи температура и налягане	 100,00	65,00	
SW24	24	444/292	1,9	3/4"	разширителен съд за соларна инсталация	да		115,00	75,00	
SW35	35	481/318	1,9	3/4"	разширителен съд за соларна инсталация	да		165,00	110,00	
термопаста 2 кг.							термопаста	да		115,00





**Единични сплит системи (външно и вътрешно тяло)**

Модел	Модел външно тяло	Охл. [kW]	Отопл. [kW]	Консумация [kW]	Енергиен клас		Тръби	Категория	Производител	Наличност	Описание	Цена с ДДС
					охл.	отопл.						
<b>Стенен тип - инвертор Малайзия сив панел модел 2012</b>												
CS-XE21NKEW	CU-E21NKE	6.30 (0.90-7.10)	7.20 (0.90-8.50)	2.120 (0.215-2.600)	C	B	6 и 12	стенен климатик	Панасоник	не		3 099,00
CS-XE18NKEW	CU-E18NKE	5.00 (0.90-6.00)	5.80 (0.90-8.00)	1.46 (0.215-2.60)	A	A	6 и 12	стенен климатик	Панасоник	не		2 729,00
CS-XE15NKE-3	CU-E15NKE-3	4.20 (0.90-5.00)	5.40 (0.90-7.10)	1.22 (0.215-2.21)	A	A	6 и 12	стенен климатик	Панасоник	не		2 049,00
CS-XE12NKEW	CU-E12NKE-3	3.50 (0.80-4.00)	4.40 (0.80-6.70)	0.905 (0.185-1.93)	A	A	6 и 10	стенен климатик	Панасоник	да		1 729,00
CS-XE9NKEW	CU-E9NKE-3	2.50 (0.80-3.00)	3.40 (0.80-5.00)	0.545 (0.175-1.31)	A	A	6 и 10	стенен климатик	Панасоник	да		1 479,00
CS-XE7NKEW	CU-E7NKE-3	2.05 (0.70-2.40)	2.80 (0.70-4.00)	0.470 (0.160-1.02)	A	A	6 и 10	стенен климатик	Панасоник	не		1 369,00
<b>Стенен тип - инвертор Малайзия бял панел 2012</b>												
CS-E28NKES	CU-E28NKE	7.65 (0.90-8.60)	9.60 (0.90-11.00)	2.540 (0.350-3.750)	B	D	6 и 16	стенен климатик	Панасоник	не		3 919,00
CS-E24NKES	CU-E24NKE	6.80 (0.90-8.10)	8.60 (0.90-9.90)	2.210 (0.350-3.200)	A	C	6 и 16	стенен климатик	Панасоник	да		3 689,00
CS-E21NKEW	CU-E21NKE	6.30 (0.90-7.10)	7.20 (0.90-8.50)	2.120 (0.215-2.600)	C	B	6 и 12	стенен климатик	Панасоник	не		3 039,00
CS-E18NKEW	CU-E18MKE	5.00 (0.90-6.00)	5.80 (0.90-8.00)	1.46 (0.215-2.60)	A	A	6 и 12	стенен климатик	Панасоник	да		2 679,00
CS-E15NKEW-3	CU-E15NKE-3	4.20 (0.90-5.00)	5.40 (0.90-7.10)	1.22 (0.215-2.21)	A	A	6 и 12	стенен климатик	Панасоник	да		1 999,00
CS-E12NKEW	CU-E12NKE-3	3.50 (0.80-4.00)	4.40 (0.80-6.70)	0.905 (0.185-1.93)	A	A	6 и 10	стенен климатик	Панасоник	да		1 699,00
CS-E9NKEW	CU-E9NKE-3	2.50 (0.80-3.00)	3.40 (0.80-5.00)	0.545 (0.175-1.31)	A	A	6 и 10	стенен климатик	Панасоник	да		1 449,00
CS-E7NKEW	CU-E7NKE-3	2.05 (0.70-2.40)	2.80 (0.70-4.00)	0.470 (0.160-1.02)	A	A	6 и 10	стенен климатик	Панасоник	да		1 339,00

## Единични сплит системи (външно и вътрешно тяло)





Модели вътрешно тяло	Модели външно тяло	Охл. [kW]	Отопл. [kW]	Консумация [kW]	Енергиен клас		Тръби	Категория	Производител	Наличност	Описание	Цена с ДДС
					охл.	отопл.						
<b>Стенен тип - инвертор Китай Y-серия</b>												
CS-YE9MKX	CU-YE9MKX	2.50 (0.90-3.00)	3.30 (0.90-4.20)	0.76 (0.19-1.00)	A	A	6 и 10	стенен климатик	Панасоник	да		949,00
CS-YE12MKX	CU-YE12MKX	3.50 (0.90-3.90)	4.25 (0.90-5.00)	1.12 (0.17-1.46)	A	A	6 и 10	стенен климатик	Панасоник	да		1 099,00
CS-YE18MKX	CU-YE18MKX	5.00 (0.90-5.30)	5.50 (0.90-6.80)	1.26 (0.21-2.35)	A	A	6 и 12	стенен климатик	Панасоник	да		1 549,00
<b>Стенен тип - инвертор Китай RE-серия</b>												
CS-RE9NKX	CU-RE9NKX	2.50 (0.90-3.00)	3.30 (0.90-4.20)	0.70 (0.19-1.00)	A	A	6 и 10	стенен климатик	Панасоник	да		1 049,00
CS-RE12NKX	CU-RE12NKX	3.50 (0.90-3.90)	4.25 (0.90-5.10)	0.82 (0.17-1.35)	A	A	6 и 10	стенен климатик	Панасоник	да		1 249,00
CS-RE15NKX	CU-RE15NKX	4.20 (1.00-4.60)	5.00 (0.90 -6.80)	1.385 (0.21-2.38)	A	A	6 и 12	стенен климатик	Панасоник	не		1 799,00
CS-RE18NKX	CU-RE18NKX	5.00 (0.98-6.00)	5.80 (0.98-8.00)	1.54 (0.34-2.60)	A	A	6 и 12	стенен климатик	Панасоник	не		2 149,00
CS-RE24NKX	CU-RE24NKX	6.80 (0.98-8.10)	8.60 (0.98-9.90)	2.66 (0.45-3.200)	A	A	6 и 16	стенен климатик	Панасоник	не		2 999,00
<b>Стенен тип - неинвертор Китай</b>												
CS-PW9GKX	CU-PW9GKX	2.65	2.85	0.825 / 0.785	A	A	6 и 10	стенен климатик	Панасоник	не		749,00
CS-PW12GKX	CU-PW12GKX	3.40	3.80	1.055 / 1.050	A	A	6 и 10	стенен климатик	Панасоник	да		829,00
CS-PW18GKX	CU-PW18GKX	5.10	5.30	1.750 / 1.580	C	C	6 и 12	стенен климатик	Панасоник	да		1 299,00

**Мултисплит системи (външно тяло и до петвътрешни тела)**

Модели	Модел външно тяло	Охл. [kW]	Отопл. [kW]	Консумация [kW]	Енергиен клас		Тръби	Брой вътреш ни тела	Категория	Произво- дител	Налично ст	Описание	Цена с ДДС
					охл.	отопл.							
<b>Вътрешно тяло стенов тип - Малайзия Сив панел 2012</b>													
CS-XE21NKEW	мултисплит система	6.30 (0.90-7.10)	7.20 (0.90-8.50)	2.12 (0.215-2.60)	С	В	6 и 12	-	стенов климатик	Панасоник			1 289,00
CS-XE18NKEW	мултисплит система	5.00 (0.90-6.00)	5.80 (0.90-8.00)	1.46 (0.215-2.60)	А	А	6 и 12	-	стенов климатик	Панасоник			1 029,00
CS-XE15NKE-3	мултисплит система	4.20 (0.90-5.00)	5.40 (0.90-7.10)	1.22 (0.215-2.21)	А	А	6 и 12	-	стенов климатик	Панасоник			789,00
CS-XE12NKEW	мултисплит система	3.50 (0.80-4.00)	4.40 (0.80-6.70)	0.905 (0.185-1.93)	А	А	6 и 9.52	-	стенов климатик	Панасоник			649,00
CS-XE9NKEW	мултисплит система	2.50 (0.80-3.00)	3.40 (0.80-5.00)	0.545 (0.175-1.31)	А	А	6 и 9.52	-	стенов климатик	Панасоник			569,00
CS-XE7NKEW	мултисплит система	2.05 (0.70-2.40)	2.80 (0.70-4.00)	0.470 (0.160-1.02)	А	А	6 и 9.52	-	стенов климатик	Панасоник			519,00
<b>Вътрешно тяло стенов тип - Малайзия Бял панел 2012</b>													
CS-E21NKEW	мултисплит система	6.30 (0.90-7.10)	7.20 (0.90-8.50)	2.12 (0.215-2.60)	С	В	6 и 12	-	стенов климатик	Панасоник			1 219,00
CS-E18NKEW	мултисплит система	5.00 (0.90-6.00)	5.80 (0.90-8.00)	1.46 (0.215-2.60)	А	А	6 и 12	-	стенов климатик	Панасоник			979,00
CS-E15NKEW-3	мултисплит система	4.20 (0.90-5.00)	5.40 (0.90-7.10)	1.22 (0.215-2.21)	А	А	6 и 12	-	стенов климатик	Панасоник			749,00
CS-E12NKEW	мултисплит система	3.50 (0.80-4.00)	4.40 (0.80-6.70)	0.905 (0.185-1.93)	А	А	6 и 9.52	-	стенов климатик	Панасоник	да		619,00
CS-E9NKEW	мултисплит система	2.50 (0.80-3.00)	3.40 (0.80-5.00)	0.545 (0.175-1.31)	А	А	6 и 9.52	-	стенов климатик	Панасоник	да		539,00
CS-E7NKEW	мултисплит система	2.05 (0.70-2.40)	2.80 (0.70-4.00)	0.470 (0.160-1.02)	А	А	6 и 9.52	-	стенов климатик	Панасоник	да		489,00
<b>Вътрешно тяло - Малайзия подов тип</b>													
CS-E18GFEW	мултисплит система	5.00 (0.90-6.00)	5.80 (0.90-8.00)	1.46 (0.215-2.60)	А	А	6 и 12	-	подов климатик	Панасоник			1 339,00
CS-E12GFEW	мултисплит система	4.20 (0.90-5.00)	5.40 (0.90-7.10)	1.22 (0.215-2.21)	А	А	6 и 12	-	подов климатик	Панасоник			1 129,00
CS-E9GFEW	мултисплит система	3.50 (0.80-4.00)	4.40 (0.80-6.70)	0.905 (0.185-1.93)	А	А	6 и 9.52	-	подов климатик	Панасоник			1 029,00
<b>Външни тела</b>													
<b>NEW!!!</b>	CU-5E34NBE	10.00 (1.60-11.50)	12.00 (1.60-14.50)	2,86	А	А	9.52 и 12.70	5	външно тяло климатик	Панасоник			4 979,00
<b>Произведено в Дайкин</b>	CU-4E27CBPG	8.00 (3.00-9.20)	9.40 (4.20-10.60)	1.98 (0.53-3.06)	А	А	6 и 9.52	4	външно тяло климатик	Панасоник	да		4 499,00
мултисплит система	CU-4E23LBE	6.80 (2.80-8.40)	8.60 (3.50-9.10)	1.95 (0.49-2.80)	А	А	6 и 9.52	4	външно тяло климатик	Панасоник	да		3 799,00
мултисплит система	CU-3E18LBE	5.20 (1.80-7.30)	6.80 (1.60-8.30)	1.20 (0.36-2.18)	А	А	6 и 9.52	3	външно тяло климатик	Панасоник	да		2 799,00
мултисплит система	CU-2E18LBE	5.20 (1.50-5.40)	5.60 (1.10-7.20)	1.52 (0.25-1.70)	А	А	6 и 9.52	2	външно тяло климатик	Панасоник			2 499,00
мултисплит система	CU-2E15LBE	4.50 (1.50-5.00)	5.40 (1.10-7.00)	1.23 (0.25-1.67)	А	А	6 и 9.52	2	външно тяло климатик	Панасоник			2 099,00



**Промислена серия климатични системи (външно и вътрешно тяло)**

Модел	Охл. [kW]	Отопл. [kW]	Консумация [kW]	EER	COP	Тръби		Категория	Производител	Наличност	Описание	Цена с ДДС
						течност [mm]	газ [mm]					
<b>Таванен тип - четирипътна касетка 95x95</b>												
CS-F50DB4E5 / CU-B50DBE8	13,50	15,00	5.01/5.06/5.15	2.67	3.04	10	16	касетъчен климатик	Панасоник			6 100,00
CS-F43DB4E5 / CU-B43DBE8	12,50	14,00	4.60/4.65/4.70	2.69	3.05	10	16	касетъчен климатик	Панасоник			5 400,00
CS-F34DB4E5 / CU-B34DBE5	10,00	11,20	3.76/3.81/3.86	3.81	2.90	10	16	касетъчен климатик	Панасоник			4 700,00
CS-F28DB4E5 / CU-B28DBE5	7,30	8,00	2.74/2.80/2.85	2.80	3.08	10	16	касетъчен климатик	Панасоник			3 700,00
CS-F24DB4E5 / CU-B24DBE5	6,60	7,10	2.46/2.51/2.57	2.63	3.01	10	16	касетъчен климатик	Панасоник			3 300,00
CS-F18DB4E5 / CU-B18DBE5	5,00	5,60	1.69/1.72/1.75	2.91/	3.46	6	12	касетъчен климатик	Панасоник			2 800,00
CS-F14DB4E5 / CU-B14DBE5	3,80	4,30	1.20/1.23/1.60	3.09	3.52	6	12	касетъчен климатик	Панасоник			2 600,00
<b>Канален тип - ниско налягане</b>												
CS-F50DD3E5 / CU-L50DBE8	4.00/14.00/16.00	4.00/16.00/18.00	1.45/4.98/5.20	2.81	3.21	10	16	канален климатик	Панасоник			7 690,00
CS-F43DD3E5 / CU-L43DBE5	4.00/12.50/13.50	4.00/14.00/15.50	1.40/4.40-4.15	3.01	3.41	10	16	канален климатик	Панасоник			6 590,00
CS-F34DD3E5 / CU-L34DBE5	4.00/10.00/12.00	4.00/11.20/13.50	1.30/2.77/3.45	3.61	3.41	10	16	канален климатик	Панасоник			6 590,00
CS-F28DD3E5 / CU-L28DBE5	2.10/7.10/7.50	4.00/11.20/12.00	0.65/2.21/2.45	3.21	3.42	10	16	канален климатик	Панасоник			4 890,00
CS-F24DD3E5 / CU-L24DBE5	2.00/6.30/6.50	2.10/7.10/7.50	0.60/1.96/2.40	3.21	3.41	10	16	канален климатик	Панасоник			3 890,00
<b>Канален тип - високо налягане</b>												
CS-F50DD2E5 / CU-L50DBE8	4.00/14.00/16.00	4.00/16.00/18.00	1.45/5.06/5.40	2.77	3.30	10	16	канален климатик	Панасоник			7 990,00
CS-F43DD2E5 / CU-L43DBE5	4.00/12.50/13.50	4.00/14.00/15.50	1.40/4.15/4.50	3.01	3.21	10	16	канален климатик	Панасоник			6 790,00
CS-F34DD2E5 / CU-L34DBE5	4.00/10.00/12.00	4.00/11.20/13.50	1.35/3.06/3.50	3.27	3.41	10	16	канален климатик	Панасоник			6 190,00
CS-F28DD2E5 / CU-L28DBE5	2.10/7.10/7.50	4.00/11.20/12.00	0.65/2.36/2.45	3.01	3.42	10	16	канален климатик	Панасоник			5 070,00
CS-F24DD2E5 / CU-L24DBE5	2.00/6.30/6.50	2.10/7.10/7.50	0.60/2.09/2.40	3.01	3.41	10	16	канален климатик	Панасоник			4 050,00
<b>Подово-таванен тип</b>												
CS-F50DTE5 / CU-L50DBE8	4.00/14.00/16.00	4.00/16.00/18.00	1.35/4.81/5.10	2.91	3.41	10	16	подово-таванен климатик	Панасоник			7 690,00
CS-F43DTE5 / CU-L43DBE5	4.00/12.50/13.50	4.00/14.00/15.50	1.30/4.15/4.30	3.01	3.50	10	16	подово-таванен климатик	Панасоник			6 590,00
CS-F34DTE5 / CU-L34DBE5	4.00/10.00/12.00	4.00/11.20/13.50	1.25/3.00/3.40	3.33	3.41	10	16	подово-таванен климатик	Панасоник			5 990,00
CS-F28DTE5 / CU-L28DBE5	2.10/7.10/7.50	4.00/11.20/12.00	0.65/2.44/2.45	2.91	3.02	10	16	подово-таванен климатик	Панасоник			4 890,00
CS-F24DTE5 / CU-L24DBE5	2.00/6.30/6.50	2.10/7.10/7.50	0.55/1.96/2.30	3.21	3.21	10	16	подово-таванен климатик	Панасоник			4 050,00



запазва правото си да променя цените указани в ценовата листа без предизвестие!

## Системи въздух-вода (мини чилъри)

Модел	Модел външно тяло	Охл. [kW]	Отопл. [kW]	Консумация [kW]	Коеф.преобр.	Енергиен клас		Тръби мкас.дълж.	Захранване	Дистанционно в комплекта	Работни темп./изх.темп.	Категория	Производител	Наличност	Цена с ДДС
					COP [W/W]	охл.	отопл.								
<b>Модели само на отопление</b>															
WH-SDF07C3E5	WH-UD07CE5-A	-	7,00	1,59	4,40	A	A	6/16/30м	1 / 220	да	-20~35/55	термопомпа въздух-вода	Панасоник	-	7 180,00
WH-SDF09C3E5	WH-UD09CE5-A	-	9,00	2,20	4,10	A	A	6/16/30м	1 / 220	да	-20~35/55	термопомпа въздух-вода	Панасоник	-	7 690,00
WH-SDF09C3E8	WH-UD09CE8	-	9,00	2,20	4,10	A	A	6/16/30м	3 / 380	да	-20~35/55	термопомпа въздух-вода	Панасоник	-	8 850,00
WH-SDF12C6E5	WH-UD12CE5-A	-	12,00	2,57	4,67	A	A	10/16/40м	1 / 220	да	-20~35/55	термопомпа въздух-вода	Панасоник	-	9 890,00
WH-SDF12C9E8	WH-UD12CE8	-	12,00	2,57	4,67	A	A	10/16/40м	3 / 380	да	-20~35/55	термопомпа въздух-вода	Панасоник	-	10 570,00
WH-SDF14C6E5	WH-UD14CE5-A	-	14,00	3,11	4,50	A	A	10/16/40м	1 / 220	да	-20~35/55	термопомпа въздух-вода	Панасоник	-	10 840,00
WH-SDF14C9E8	WH-UD14CE8	-	14,00	3,11	4,50	A	A	10/16/40м	3 / 380	да	-20~35/55	термопомпа въздух-вода	Панасоник	-	11 590,00
WH-SDF16C6E5	WH-UD16CE5-A	-	16,00	3,78	4,23	A	A	10/16/40м	1 / 220	да	-20~35/55	термопомпа въздух-вода	Панасоник	-	11 630,00
WH-SDF16C9E8	WH-UD16CE8	-	16,00	3,78	4,23	A	A	10/16/40м	3 / 380	да	-20~35/55	термопомпа въздух-вода	Панасоник	-	12 450,00
<b>Модели на охлаждане и отопление</b>															
WH-SDC07C3E5	WH-UD07CE5-A	7,00	7,00	1,59	4,40	A	A	6/16/30м	1 / 220	да	-20~35/55	термопомпа въздух-вода	Панасоник	-	7 550,00
WH-SDC09C3E5	WH-UD09CE5-A	9,00	9,00	2,20	4,10	A	A	6/16/30м	1 / 220	да	-20~35/55	термопомпа въздух-вода	Панасоник	-	8 100,00
WH-SDC09C3E8	WH-UD09CE8	9,00	9,00	2,20	4,10	A	A	6/16/30м	3 / 380	да	-20~35/55	термопомпа въздух-вода	Панасоник	-	9 300,00
WH-SDC12C6E5	WH-UD12CE5-A	12,00	12,00	2,57	4,67	A	A	10/16/40м	1 / 220	да	-20~35/55	термопомпа въздух-вода	Панасоник	-	10 420,00
WH-SDC12C9E8	WH-UD12CE8	12,00	12,00	2,57	4,67	A	A	10/16/40м	3 / 380	да	-20~35/55	термопомпа въздух-вода	Панасоник	-	11 150,00
WH-SDC14C6E5	WH-UD14CE5-A	14,00	14,00	3,11	4,50	A	A	10/16/40м	1 / 220	да	-20~35/55	термопомпа въздух-вода	Панасоник	-	11 440,00
WH-SDC14C9E8	WH-UD14CE8	14,00	14,00	3,11	4,50	A	A	10/16/40м	3 / 380	да	-20~35/55	термопомпа въздух-вода	Панасоник	-	12 230,00
WH-SDC16C6E5	WH-UD16CE5-A	16,00	16,00	3,78	4,23	A	A	10/16/40м	1 / 220	да	-20~35/55	термопомпа въздух-вода	Панасоник	-	12 270,00
WH-SDC16C9E8	WH-UD16CE8	16,00	16,00	3,78	4,23	A	A	10/16/40м	3 / 380	да	-20~35/55	термопомпа въздух-вода	Панасоник	-	13 120,00
<b>Водосъдържател</b>															
WH-TD20B3E5												водосъдържател	Панасоник	-	2 400,00
WH-TD30B3E5													Панасоник	-	2 880,00
<b>Контролер за соларен термален колектор</b>															
CZ-NE1P												соларен контролер	Панасоник	-	282,00

**Системи въздух-вода (мини чилъри)**

Модели	Модел външно тяло	Охл. [kW]	Отопл. [kW]	Консумация [kW]	Коеф. преобр.	Енергиен клас		Тръби мкас. дълж.	Захранване	Дистанционно в комплекта	Работни темп./изх. темп.	Категория	Производител	Наличност	Цена с ДДС
					COP [W/W]	охл.	отопл.								
<b>Моделите само на отопление - висока ефективност на работа при понижаване на външните температури</b>															
WH-SXF09D3E5	WH-UX09DE5	9,00	9,00	2,20	4,10	A	A	6/16/30м	1 / 220	да	-20~-35/55	термопомпа въздух-вода	Панасоник	-	8 460,00
WH-SXF09D3E8	WH-UX09DE8	9,00	9,00	2,20	4,10	A	A	6/16/30м	3 / 380	да	-20~-35/55	термопомпа въздух-вода	Панасоник	-	9 720,00
WH-SXF12D6E5	WH-UX12DE5	12,00	12,00	2,57	4,67	A	A	10/16/40м	1 / 220	да	-20~-35/55	термопомпа въздух-вода	Панасоник	да 2бр. Варна	10 860,00
WH-SXF12D9E8	WH-UX12DE8	12,00	12,00	2,57	4,67	A	A	10/16/40м	3 / 380	да	-20~-35/55	термопомпа въздух-вода	Панасоник	-	11 630,00
<b>Моделите на охлаждане и отопление - висока ефективност на работа при понижаване на външните температури</b>															
WH-SXC09D3E5	WH-UX09DE5	9,00	9,00	2,20	4,10	A	A	6/16/30м	1 / 220	да	-20~-35/55	термопомпа въздух-вода	Панасоник	-	8 910,00
WH-SXC09D3E8	WH-UX09DE8	9,00	9,00	2,20	4,10	A	A	6/16/30м	3 / 380	да	-20~-35/55	термопомпа въздух-вода	Панасоник	-	10 230,00
WH-SXC12D5E6	WH-UX12D5E5	12,00	12,00	2,57	4,67	A	A	10/16/40м	1 / 220	да	-20~-35/55	термопомпа въздух-вода	Панасоник	-	11 460,00
WH-SXC12D6E5	WH-UX12DE8	12,00	12,00	2,57	4,67	A	A	10/16/40м	3 / 380	да	-20~-35/55	термопомпа въздух-вода	Панасоник	-	12 270,00
<b>Системи въздух-вода (мини чилъри) - моноблок</b>															
<b>Моделите само на отопление</b>															
WH-MDF09C3E5		-	9,00	2,20	4,10	A	A	6/16/30м	1 / 220	да	-20~-35/55	термопомпа въздух-вода	Панасоник	-	8 070,00
WH-MDF09C3E8		-	9,00	2,20	4,10	A	A	6/16/30м	3 / 380	да	-20~-35/55	термопомпа въздух-вода	Панасоник	-	9 290,00
WH-MDF12C6E5		-	12,00	2,57	4,67	A	A	10/16/40м	1 / 220	да	-20~-35/55	термопомпа въздух-вода	Панасоник	-	10 380,00
WH-MDF12C9E8		-	12,00	2,57	4,67	A	A	10/16/40м	3 / 380	да	-20~-35/55	термопомпа въздух-вода	Панасоник	-	11 100,00
WH-MDF14C6E5		-	14,00	3,11	4,50	A	A	10/16/40м	1 / 220	да	-20~-35/55	термопомпа въздух-вода	Панасоник	-	11 380,00
WH-MDF14C9E8		-	14,00	3,11	4,50	A	A	10/16/40м	3 / 380	да	-20~-35/55	термопомпа въздух-вода	Панасоник	-	12 160,00
WH-MDF16C6E5		-	16,00	3,78	4,23	A	A	10/16/40м	1 / 220	да	-20~-35/55	термопомпа въздух-вода	Панасоник	-	12 210,00
WH-MDF16C9E8		-	16,00	3,78	4,23	A	A	10/16/40м	3 / 380	да	-20~-35/55	термопомпа въздух-вода	Панасоник	-	13 070,00
<b>Моделите на отопление и охлаждане</b>															
WH-MDC09C3E5		9,00	9,00	2,20	4,10	A	A	6/16/30м	1 / 220	да	-20~-35/55	термопомпа въздух-вода	Панасоник	-	8 500,00
WH-MDC09C3E8		9,00	9,00	2,20	4,10	A	A	6/16/30м	3 / 380	да	-20~-35/55	термопомпа въздух-вода	Панасоник	-	9 770,00
WH-MDC12C6E5		12,00	12,00	2,57	4,67	A	A	10/16/40м	1 / 220	да	-20~-35/55	термопомпа въздух-вода	Панасоник	-	10 940,00
WH-MDC12C9E8		12,00	12,00	2,57	4,67	A	A	10/16/40м	3 / 380	да	-20~-35/55	термопомпа въздух-вода	Панасоник	-	11 710,00
WH-MDC14C6E5		14,00	14,00	3,11	4,50	A	A	10/16/40м	1 / 220	да	-20~-35/55	термопомпа въздух-вода	Панасоник	-	12 000,00
WH-MDC14C9E8		14,00	14,00	3,11	4,50	A	A	10/16/40м	3 / 380	да	-20~-35/55	термопомпа въздух-вода	Панасоник	-	12 840,00
WH-MDC16C6E5		16,00	16,00	3,78	4,23	A	A	10/16/40м	1 / 220	да	-20~-35/55	термопомпа въздух-вода	Панасоник	-	12 880,00
WH-MDC16C9E8		16,00	16,00	3,78	4,23	A	A	10/16/40м	3 / 380	да	-20~-35/55	термопомпа въздух-вода	Панасоник	-	13 780,00

**Системи въздух-вода (мини чилъри)**

Модел	Модел външно тяло	Охл. [kW]	Отопл. [kW]	Консумация [kW]	Коеф. преобр. COP [W/W]	Енергиен клас		Тръби мкас. дълж.	Захранване	Дистанционно в комплекта	Работни темп./изх. темп.	Категория	Производител	Наличност	Цена с ДДС
						охл.	отопл.								
<b>Моделите само на отопление - висока ефективност на работа при понижаване на външните температури</b>															
WH-SHF09D3E5	WH-UH09DE5	9,00	9,00	2,20	4,10	A	A	6/16/30м	1 / 220	да	-20~-35/55	термопомпа въздух-вода	Панасоник	-	9 230,00
WH-SHF09D3E8	WH-UH09DE8	9,00	9,00	2,20	4,10	A	A	6/16/30м	3 / 380	да	-20~-35/55	термопомпа въздух-вода	Панасоник	-	10 610,00
WH-SHF12D6E5	WH-UH12DE5	12,00	12,00	2,57	4,67	A	A	10/16/40м	1 / 220	да	-20~-35/55	термопомпа въздух-вода	Панасоник	да	11 860,00
WH-SHF12D9E8	WH-UH12DE8	12,00	12,00	2,57	4,67	A	A	10/16/40м	3 / 380	да	-20~-35/55	термопомпа въздух-вода	Панасоник	-	12 680,00

**Системи въздух-вода (мини чилъри) - моноблок**

<b>Моделите само на отопление - висока ефективност на работа при понижаване на външните температури</b>															
WH-MXF09C3E5		-	9,00	2,20	4,10	A	A	6/16/30м	1 / 220	да	-20~-35/55	термопомпа въздух-вода	Панасоник	-	8 880,00
WH-MXF09C3E8		-	9,00	2,20	4,10	A	A	6/16/30м	3 / 380	да	-20~-35/55	термопомпа въздух-вода	Панасоник	-	10 220,00
WH-MXF12C6E5		-	12,00	2,57	4,67	A	A	10/16/40м	1 / 220	да	-20~-35/55	термопомпа въздух-вода	Панасоник	-	11 420,00
WH-MXF12C9E8		-	12,00	2,57	4,67	A	A	10/16/40м	3 / 380	да	-20~-35/55	термопомпа въздух-вода	Панасоник	-	12 220,00
<b>Моделите на отопление и охлаждане - висока ефективност на работа при понижаване на външните температури</b>															
WH-MXC09C3E5		9,00	9,00	2,20	4,10	A	A	6/16/30м	1 / 220	да	-20~-35/55	термопомпа въздух-вода	Панасоник	-	9 350,00
WH-MXC09C3E8		9,00	9,00	2,20	4,10	A	A	6/16/30м	3 / 380	да	-20~-35/55	термопомпа въздух-вода	Панасоник	-	10 740,00
WH-MXC12C6E5		12,00	12,00	2,57	4,67	A	A	10/16/40м	1 / 220	да	-20~-35/55	термопомпа въздух-вода	Панасоник	да	12 040,00
WH-MXC12C9E8		12,00	12,00	2,57	4,67	A	A	10/16/40м	3 / 380	да	-20~-35/55	термопомпа въздух-вода	Панасоник	-	12 880,00
<b>Моделите на отопление и охлаждане - висока ефективност на работа при понижаване на външните температури, високотемпературни</b>															
WH-MHF09C3E5		9,00	9,00	2,20	4,10	A	A	6/16/30м	1 / 220	да	-20~-35/55	термопомпа въздух-вода	Панасоник	-	9 660,00
WH-MHF09C3E8		9,00	9,00	2,20	4,10	A	A	6/16/30м	3 / 380	да	-20~-35/55	термопомпа въздух-вода	Панасоник	-	11 140,00
WH-MHF12C6E5		12,00	12,00	2,57	4,67	A	A	10/16/40м	1 / 220	да	-20~-35/55	термопомпа въздух-вода	Панасоник	-	12 450,00
WH-MHF12C9E8		12,00	12,00	2,57	4,67	A	A	10/16/40м	3 / 380	да	-20~-35/55	термопомпа въздух-вода	Панасоник	-	13 310,00

Повече информация за продуктите на: [http://www.climamarket.bg/wp-content/uploads/013\\_2011\\_domestic\\_catalogue\\_2011\\_bul\\_corr.pdf](http://www.climamarket.bg/wp-content/uploads/013_2011_domestic_catalogue_2011_bul_corr.pdf)

Посочените продукти са регистрирани в REECL .Може да закупи с кредит ЕЕ. [http://www.reecl.org/bg/et\\_mvent\\_tbl.php](http://www.reecl.org/bg/et_mvent_tbl.php)

## Рекуператори

Модел	Дебит [m <sup>3</sup> /h]	Статично налягане [Pa]	Консумация [W]	Ефективност на температурен обмен [%]			Диаметър на изводите	Захранване	Дистанционно в комплекта	Размери ширина, височина, дълбочина [mm]	Наличност	Категория	Производител	Описание	Цена с ДДС
<b>Рекуператори (Energy Recovery Ventilator)</b>															
FY-250ZDY2	250	90	79-119	75	75	77	144	1 / 220	не	810/599/270	-	рекуперативен вентилатор	Панасоник		2 740,00
FY-350ZDY2	350	65	117-154	75	75	77	144	1 / 220	не	810/804/270	-	рекуперативен вентилатор	Панасоник		2 980,00
FY-500ZDY2	500	105	151-214	75	75	77	194	1 / 220	не	890/904/270	-	рекуперативен вентилатор	Панасоник		3 780,00
FY-800ZDY2	800	140	302-347	76	75	76	242	1 / 220	не	1250/884/280	-	рекуперативен вентилатор	Панасоник		5 220,00
FY-01KZDY2A	1000	90	332-445	76	75	76	242	1 / 220	не	1250/1134/308	-	рекуперативен вентилатор	Панасоник		6 020,00



запазва правото си да променя цените указани в ценовата листа без предизвестие!

### ТИПИЧНА СИСТЕМА, СВЪРЗАНА КЪМ КАСЕТЕН КЛИМАТИЗАТОР



### РАЗМЕРИ НА ВЪТРЕШНОТО ТЯЛО

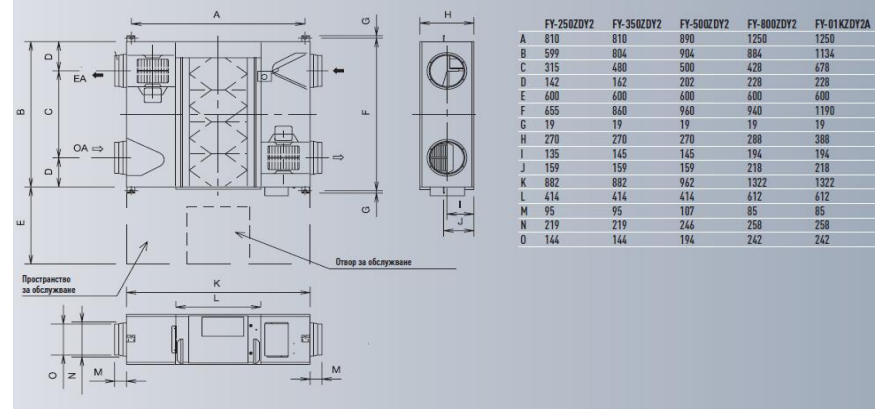







Считано от 07.07.2012г. всички климатици Самсунг са 2 гаранция на уреда и 5г. гаранция на компресора!!!

Повече информация за продуктите на: <http://www.climamarket.bg/wp-content/uploads/SAC-Line-up-book--EUCISlow.pdf>

Посочените продукти са регистрирани в REECL [http://www.reecl.org/bg/et\\_htmpmp\\_tbl.php?pageNum\\_et\\_pmp=1&totalRows\\_et\\_pmp=78&frm=SAMSUNG&Submit=%D4%E8%EB%F2%FA%F0](http://www.reecl.org/bg/et_htmpmp_tbl.php?pageNum_et_pmp=1&totalRows_et_pmp=78&frm=SAMSUNG&Submit=%D4%E8%EB%F2%FA%F0)

## Стенни и подови тела (външно и вътрешно тяло) professional

Модели	Охл. [kW]	Отопл. [kW]	Консумация [kW]	EER	COP	Тръби	Захранване	Дистанционен о в комплекта	Категория	Производител	Наличност	Описание	Цена с ДДС
<b>Стенен тип - инвертор CAC series</b>													
NS026NDXEA/RC026DHXEA	0.99/2.60/3.50	0.98/3.30/4.60	0,24/0,90/1,40	<b>3,56</b>	<b>3,67</b>	6 и 10	1 / 220	да	стенен климатик	Самсунг	да		<b>1 600,00</b>
NS035NDXEA/RC035DHXEA	0.98/3.50/4.20	0.98/4.00/5.20	0,21/1,11/1,70	<b>3,40</b>	<b>3,62</b>	6 и 10	1 / 220	да	стенен климатик	Самсунг	да		<b>1 730,00</b>
NS052NDXEA/RC052DHXEA	1.70/5.00/6.00	1.50/6.00/8.00	0,36/1,65/2,70	<b>3,23</b>	<b>3,64</b>	6 и 12	1 / 220	да	стенен климатик	Самсунг	да		<b>2 150,00</b>
NS071NDXEA/RC071DHXEA	2.20/7.10/8.00	1.90/8.00/11.00	0,55/2,15/3,60	<b>3,21</b>	<b>3,72</b>	6 и 16	1 / 220	да	стенен климатик	Самсунг	да		<b>2 570,00</b>
<b>Подов тип - инвертор</b>													
JH026EAV1/UH026EAV1	980/2.60/3.50	950/3.50/4.70	0,22/0,97/1,30	<b>3,88</b>	<b>3,61</b>	6 и 10	1 / 220	не	подов климатик	Самсунг			<b>1 800,00</b>
JH035EAV1/UH035EAV1	990/3.50/4.20	990/4.50/5.00	0,24/1,11/1,35	<b>3,21</b>	<b>3,61</b>	6 и 10	1 / 220	да	подов климатик	Самсунг	да		<b>2 050,00</b>
JH052EAV1/UH052EAV1	1.200/5.000/6.000	1,400/5,600/8,200	0,33/1,55/2,90	<b>3,21</b>	<b>3,61</b>	6 и 12	1 / 220	не	подов климатик	Самсунг	да		<b>2 460,00</b>
<b>Подово-таванен тип - инвертор</b>													
NS052CDXEA/RC052DHXEA	1.70-5.00-5.60	1.70-6.00-8.00	0,48/1,66/1,90	<b>B</b>	<b>C</b>	6 и 12	1 / 220	да	таванен климатик	Самсунг			<b>2 320,00</b>
NS071CDXEA/RC071DHXEA	2.00-7.10-8.00	2.00-8.00-10.50	0,58/2,75/3,70	<b>2,82</b>	<b>2,91</b>	6 и 16	1 / 220	да	таванен климатик	Самсунг	да		



запазва правото си да променя цените указани в ценовата листа без предизвестие!







Считано от 07.07.2012г. всички климатици Самсунг са 2 гаранция на уреда и 5г. гаранция на компресора!!!

Повече информация за продуктите на: [www.climamarket.bg](http://www.climamarket.bg)

Посочените продукти са регистрирани в REECL [http://www.reecl.org/bg/et\\_httpmp\\_tbl.php?pageNum\\_et\\_pmp=1&totalRows\\_et\\_pmp=78&frm=SAMSUNG&Submit=%D4%E8%E](http://www.reecl.org/bg/et_httpmp_tbl.php?pageNum_et_pmp=1&totalRows_et_pmp=78&frm=SAMSUNG&Submit=%D4%E8%E)

### Единични сплит системи (външно и вътрешно тяло) RAC series

Модели	Охл. [kW]	Отопл. [kW]	Консумация [kW] охл./ отопл. ном.	EER	COP	Тръби	Категория	Производител	Наличност	Описание	Цена с ДДС
<b>Стенен тип - инвертор K series (Jungfrau -F)</b>											
AQV09BBN/AQV09KBVX	0.99/2.50/3.30	0.99/3.20/6.00	0,480 / 0,620	<b>5,20</b>	<b>5,20</b>	6 и 10	стенен климатик	Самсунг	да		<b>1 699,00</b>
AQV12KBVN/AQV12KBVX	0.98/3.50/4.00	0.99/4.00/6.60	0,780 / 0,890	<b>4,50</b>	<b>4,50</b>	6 и 10	стенен климатик	Самсунг	да		<b>1 799,00</b>
AQV18KBVN/AQV18KBVX	1.60/5.00/6.50	1.20/6.00/7.50	1,560 / 1,660	<b>3,21</b>	<b>3,61</b>	6 и 12	стенен климатик	Самсунг	не		
<b>Стенен тип - инвертор Y series (Jungfrau -P)</b>											
AQV09YWAN/AQV09YWAX	0.99/2.50/3.50	0.99/3.20/4.70	0,250 / 0,670	<b>4,80</b>	<b>4,80</b>	6 и 10	стенен климатик	Самсунг	да		<b>1 599,00</b>
AQV12YWAN/AQV12YWAX	0.99/3.50/4.00	0.99/4.00/5.40	0,850 / 0,980	<b>4,10</b>	<b>4,10</b>	6 и 10	стенен климатик	Самсунг	да		<b>1 699,00</b>
AQV18YWAN/AQV18YWAX	1.60/5.00/6.00	1.20/6.00/7.50	1,560 / 1,660	<b>3,21</b>	<b>3,61</b>	6 и 12	стенен климатик	Самсунг	не		
<b>Стенен тип - инвертор P series (Maldives++)</b>											
AQV09PMEN/AQV09PMEX	0.97/2.50/3.50	0.97/3.30/4.70	0,580 / 0,800	<b>4,30</b>	<b>4,10</b>	6 и 10	стенен климатик	Самсунг	да		<b>1 099,00</b>
AQV12PMEN/AQV12PMEX	0.99/3.50/4.00	0.97/4.00/5.40	0,970 / 1,080	<b>3,60</b>	<b>3,70</b>	6 и 10	стенен климатик	Самсунг	не		<b>1 199,00</b>
AQV18PMBN/AQV18PMBX	1.60/5.00/6.00	1.20/6.00/7.50	1,470 / 1,660	<b>3,40</b>	<b>3,61</b>	6 и 12	стенен климатик	Самсунг	не		
AQV24PMBN/AQV18PMBX	2.20/5.00/8.00	1.90/7.00/10.00	2,120 / 2,160	<b>3,21</b>	<b>3,61</b>	6 и 12	стенен климатик	Самсунг	не		
<b>Стенен тип - неинвертор T series (Borocay)</b>											
AQ09TSBN/AQ09TSBX	2,80	2,90	0.855 / 0.803	<b>3,22</b>	<b>3,61</b>	6 и 10	стенен климатик	Самсунг	да		<b>599,00</b>
AQ12TSBN/AQ12TSBX	3,50	3,80	1.090 / 1.053	<b>3,21</b>	<b>3,61</b>	6 и 10	стенен климатик	Самсунг	да		<b>659,00</b>
AQ18TSBN/AQ18TSBX	5,20	5,80	1.850 / 1.800	<b>2,81</b>	<b>3,22</b>	6 и 12	стенен климатик	Самсунг	да		<b>1 199,00</b>
AQ24TSBN/AQ24TSBX	6,80	7,00	2.420 / 2.490	<b>2,81</b>	<b>2,81</b>	6 и 12	стенен климатик	Самсунг	да		<b>1 429,00</b>



запазва правото си да променя цените указани в ценовата листа без предизвестие!





Считано от 07.07.2012г. всички климатици Самсунг са 2 гаранция на уреда и 5г. гаранция на компресора!!!

Повече информация за продуктите на: <http://www.climamarket.bg/wp-content/uploads/SAC-Line-up-book- -EUCISlow.pdf>

<http://www.climamarket.bg/wp-content/uploads/CAC-TDB-2011.pdf>

## Канални тела промишлена серия (външно и вътрешно тяло)

Модел	Охл. [kW]	Отопл. [kW]	Консумация [kW] отопление	EER	COP	Тръби	Захран ване	Дистанцион но в комплекта	Категория	Произво- дител	Налич ност	Описание	Цена с ДДС
<b>Канален тип - MSP duct инвертор</b>													
DH052EAV1/UH052EAV1	1.70/5.00/6.00	1.70/6.00/8.30	0,48/1,76/2,75	<b>3,21</b>	<b>3,41</b>	6 и 13	1 / 220	да	канален климатик	Самсунг	да	  	<b>2 290,00</b>
NS071SDXEА/RC071DHXEА	2.20/7.10/8.00	1.90/8.00/9.00	0,35/2,21/4,00	<b>3,21</b>	<b>3,61</b>	6 и 16	1 / 220	да	канален климатик	Самсунг	да		<b>2 690,00</b>
NS090SDXEА/RC090DHXEА	2.80/9.00/11.50	3.00/10.00/15.50	0,80/2,77/5,20	<b>3,21</b>	<b>3,61</b>	10 и 16	1 / 220	да	канален климатик	Самсунг	15 дни		<b>3 460,00</b>
<b>DH105EAV/UH105GAV</b>	3.20/10.00/12.00	3.00/11.20/15.50	0,71/3,10/5,50	<b>3,21</b>	<b>3,61</b>	10 и 16	<b>3 / 380</b>	да	канален климатик	Самсунг	да		<b>попитайте</b>
NS100SDXEА/RC100DHXEА	3.20/10.00/12.00	3.00/11.20/15.50	0,71/3,10/5,50	<b>3,21</b>	<b>3,61</b>	10 и 16	1 / 220	да	канален климатик	Самсунг	да		<b>3 740,00</b>
NS100SDXEА/RC100DHXGA	4.00/10.00/12.0	4.30/11.20/15.50	0,93/3,10/5,80	<b>3,21</b>	<b>3,61</b>	10 и 16	<b>3 / 380</b>	да	канален климатик	Самсунг	15 дни		<b>3 840,00</b>
NS125SDXEА/RC125DHXEВ	3.45/12.50/14.00	4.10/14.00/18.00	0,98/3,88/5,60	<b>3,21</b>	<b>3,61</b>	10 и 19	1 / 220	да	канален климатик	Самсунг	15 дни		<b>3 960,00</b>
NS125SDXEА/RC125DHXGA	3.45/12.50/14.00	4.10/14.00/18.01	0,98/3,88/5,61	<b>3,21</b>	<b>3,61</b>	10 и 19	<b>3 / 380</b>	да	канален климатик	Самсунг	да		<b>4 120,00</b>
NS140SDXEА/RC140DHXEВ	3.45/14.00/15.40	3.75/16.00/19.50	1,00/4,43/5,80	<b>3,01</b>	<b>3,61</b>	10 и 19	1 / 220	да	канален климатик	Самсунг	15 дни		<b>4 130,00</b>
NS140SDXEА/RC140DHXGA	3.45/14.00/15.40	3.75/16.00/19.50	1,00/4,43/5,80	<b>3,01</b>	<b>3,61</b>	10 и 19	<b>3 / 380</b>	да	канален климатик	Самсунг	да		<b>4 290,00</b>
<b>Канален тип - slim duct инвертор</b>													
NS035LDXEА/RC035DHXEА	0.99/3.50/4.20	0.98/4.00/5.20	0,18/1,11/1,40	<b>3,04</b>	<b>3,62</b>	6 и 10	1 / 220	да	канален климатик	Самсунг	15 дни		<b>1 990,00</b>
NS052LDXEА/RC052DHXEА	1.30/5.00/5.90	1.305/5.50/7.50	0,36/1,65/2,70	<b>3,23</b>	<b>3,64</b>	6 и 13	1 / 220	да	канален климатик	Самсунг	15 дни		<b>2 360,00</b>
NS071LDXEА/RC071DHXEА	2.20/7.10/8.00	1.90/8.00/9.00	0,36/2,32/4,00	<b>3,21</b>	<b>3,61</b>	6 и 16	1 / 220	да	канален климатик	Самсунг	15 дни		<b>2 750,00</b>



запазва правото си да променя цените указани в ценовата листа без предизвестие!









Считано от 07.07.2012г. всички климатици Самсунг са 2 гаранция на уреда и 5г. гаранция на компресора!!!

Повече информация за продуктите на: <http://www.climamarket.bg/wp-content/uploads/SAC-Line-up-book- -EUCISlow.pdf>

<http://www.climamarket.bg/wp-content/uploads/CAC-TDB-2011.pdf>

## Касетъчни тела промишлена серия (външно и вътрешно тяло)

Модел	Охл. [kW]	Отопл. [kW]	Консумация отопление [kW]	EER	COP	Тръби	Захранване	Дистанционно в комплекта	Декоративен панел	Наличност	Категория	Производител	Описание	Цена с ДДС
<b>Таванен тип - четириръптна касетка инвертор FLAGSHIP</b>														
NS1004ZXEА/RC100ZHXEА	4.40/10.00/12.00	3.50/11.20/15.50	0,62/2,34/4,60	4,52	4,80	10 и 16	1 / 220	не	PC4NUSKE		касетен климатик	Самсунг		5 460,00
<b>Таванен тип - четириръптна касетка инвертор PREMIUM</b>														
NS0714PXEА/RC071PHXEА	2.20/7.10/8.00	1.90/8.00/11.00	0,35/1,95/3,50	3,70	4,10	6 и 16	1 / 220	не	PC4NUSKE	да	касетен климатик	Самсунг		3 580,00
NS0904PXEА/RC090PHXEА	2.50/9.00/10.00	2.30/10.00/13.90	0,48/2,500/5,20	3,60	4,00	10 и 16	1 / 220	не	PC4NUSKE	15 дни	касетен климатик	Самсунг		4 370,00
NS1004PXEА/RC100PHXEА	3.50/10.00/12.00	3.50/11.20/15.50	0,70/2,49/4,50	4,20	4,50	10 и 16	1 / 220	не	PC4NUSKE	15 дни	касетен климатик	Самсунг		4 650,00
NS1004PXEА/RC100PHXGA	3.50/10.00/12.01	3.50/11.20/15.50	0,70/2,49/4,50	4,20	4,50	10 и 16	3 / 380	не	PC4NUSKE	15 дни	касетен климатик	Самсунг		4 760,00
NS1254PXEА/RC125PHXEА	3.50/12.50/14.00	3.45/14.00/16.20	0,70/3,59/4,50	3,60	3,90	10 и 19	1 / 220	не	PC4NUSKE	15 дни	касетен климатик	Самсунг		4 930,00
NS1254PXEА/RC125PHXGA	3.80/12.50/14.00	3.50/14.00/16.20	0,70/3,59/4,50	3,60	3,90	10 и 16	3 / 380	не	PC4NUSKE	15 дни	касетен климатик	Самсунг		5 080,00
NS1404PXEА/RC140PHXEА	4.40/14.00/15.50	3.50/16.00/20.00	0,87/4,10/6,50	3,50	3,90	10 и 16	1 / 220	не	PC4NUSKE	15 дни	касетен климатик	Самсунг		5 110,00
NS1404PXEА/RC140PHXGA	4.40/14.00/15.50	3.50/16.00/20.00	0,87/4,10/6,50	3,50	3,90	10 и 16	3 / 380	не	PC4NUSKE	15 дни	касетен климатик	Самсунг		5 280,00
<b>Таванен тип - четириръптна касетка инвертор DELUXE</b>														
NS0714DXEА/RC071DHXEА	2.20/7.10/8.00	1.90/8.00/11.00	0,35/1,95/3,50	3,70	4,10	6 и 16	1 / 220	не	PC4NUSKE	15 дни	касетен климатик	Самсунг		3 200,00
NS0904DXEА/RC090DHXEА	2.50/9.00/10.00	2.30/10.00/13.90	0,48/2,500/5,20	3,60	4,00	10 и 16	1 / 220	не	PC4NUSKE	15 дни	касетен климатик	Самсунг		3 910,00
NS1004DXEА/RC100DHXEА	3.50/10.00/12.00	3.50/11.20/15.50	0,70/2,49/4,50	4,20	4,50	10 и 16	1 / 220	не	PC4NUSKE	15 дни	касетен климатик	Самсунг		4 140,00
NS1004DXEА/RC100DHXGA	3.50/10.00/12.01	3.50/11.20/15.50	0,70/2,49/4,50	4,20	4,50	10 и 16	1 / 380	не	PC4NUSKE	15 дни	касетен климатик	Самсунг		4 240,00
NS1254DXEА/RC125DHXEА	3.50/12.50/14.00	3.45/14.00/16.20	0,70/3,59/4,50	3,60	3,90	10 и 16	1 / 220	не	PC4NUSKE	15 дни	касетен климатик	Самсунг		4 420,00
NS1254DXEА/RC125DHXGA	3.80/12.50/14.00	3.50/14.00/16.20	0,70/3,59/4,50	3,60	3,90	10 и 16	3 / 380	не	PC4NUSKE	15 дни	касетен климатик	Самсунг		4 580,00
NS1404DXEА/RC140DHXEА	4.40/14.00/15.50	3.50/16.00/20.00	0,87/4,10/6,50	3,50	3,90	10 и 16	1 / 220	не	PC4NUSKE	15 дни	касетен климатик	Самсунг		4 580,00
NS1404DXEА/RC140DHXGA	4.40/14.00/15.50	3.50/16.00/20.00	0,87/4,10/6,50	3,50	3,90	10 и 16	3 / 380	не	PC4NUSKE	15 дни	касетен климатик	Самсунг		4 740,00
<b>Таванен тип - мини четириръптна касетка инвертор</b>														
ACN026NDEHA/EU/RC026DHXEА	0.99/2.60/3.50	0.98/3.30/4.60	0,24/0,90/1,40	3,56	3,67	6 и 10	1 / 220	не	PC4SUSME	15 дни	касетен климатик	Самсунг		1 990,00
ACN035NDEHA/EU/RC035DHXEА	0.99/3.50/4.20	0.98/4.00/5.00	0,25/1,10/1,40	3,21	3,61	6 и 10	1 / 220	не	PC4SUSME	15 дни	касетен климатик	Самсунг		2 150,00
ACN052NDEHA/EU/RC052DHXEА	1.30/5.00/5.90	1.30/5.50/7.50	0,35/1,53/2,40	3,21	3,61	6 и 12	1 / 220	не	PC4SUSME	15 дни	касетен климатик	Самсунг		2 570,00
ACN060NDEHA/EU/RC060DHXEА	1.80/5.80/6.50	1.60/7.00/9.00	0,38/1,81/2,60	3,21	3,21	6 и 16	1 / 220	не	PC4SUSME	15 дни	касетен климатик	Самсунг		2 910,00
ACN071NDEHA/EU/RC071DHXEА	2.00/6.80/7.50	1.60/7.50/10.00	0,38/1,81/2,61	3,21	3,21	6 и 16	1 / 220	не	PC4SUSME	15 дни	касетен климатик	Самсунг		3 070,00
<b>Таванен тип - едноръптна касетка инвертор</b>														
NS0261DXEА/RC026DHXEА	1,00/2.60/3.50	1,00/3.30/4.60	0,21/0,91/1,30	3,42	3,63	6 и 10	1 / 220	не	PSSMA	15 дни	касетен климатик	Самсунг		2 170,00
NS0351DXEА/RC035DHXEА	1,00/3.50/4.10	1,00/4.00/4.80	0,21/1,16/1,39	3,02	3,42	6 и 10	1 / 220	не	PSSMA	15 дни	касетен климатик	Самсунг		2 290,00
<b>Дистанционно управление</b>														
MR-DH00										да	безжично управление	Самсунг		69,00
MWR-WE10										да	жично дистанционно	Самсунг		199,00
MWR-WH00										да	жично дистанционно	Самсунг		99,00
MWR-SH00										да	жично дистанционно	Самсунг		89,00
<b>Ликуидация</b>														
CH070EAM1C/UH070EAM1C	7,00	7,20	2,4/2,35	2,92	3,06	6 и 16	1 / 220	не	P4SMA	да	касетен климатик	Самсунг	ликвидация	1 590,00
CH105EAMC/UH105EAMC	10,00	10,70	2,81/2,97			6 и 16	1 / 220	не	P4SMA	да	касетен климатик	Самсунг	ликвидация	2 550,00



запазва правото си да променя цените указани в ценовата листа без предизвестие!

Модели	Охл. [kW]	Отопл. [kW]	Консумация [kW] отопление/охлаждане	EER	COP	максимален брой вътрешни тела	Тръби		Захранване	Наличност	Категория	Производител	Цена с ДДС
							течност [mm]	газ [mm]					
<b>Външни тела мултисплит системи 2011</b>													
RJ040F2HXEB	4,00	4,40	1,11 / 1,02	3,92	4,44	2	6	10	1 / 220	15 дни	мултисплит външно тяло климатик	Самсунг	1 670,00
RJ050F2HXEB	5,00	5,70	1,43 / 1,36	3,79	4,22	2	6	10	1 / 220	да	мултисплит външно тяло климатик	Самсунг	2 050,00
RJ052F3HXEA	5,20	6,30	1,35 / 1,40	3,85	4,50	3	6	10	1 / 220	да	мултисплит външно тяло климатик	Самсунг	2 170,00
RJ060F3HXEB	5,90	6,30	1,60 / 1,40	3,69	4,50	3	6	10	1 / 220	да	мултисплит външно тяло климатик	Самсунг	2 330,00
RJ070F4HXEA	7,00	8,60	1,90 / 2,00	3,68	4,30	4	6	10	1 / 220	да	мултисплит външно тяло климатик	Самсунг	3 000,00
RJ080F4HXEA	8,00	9,30	2,30 / 2,20	3,48	4,23	4	6	10	1 / 220	да	мултисплит външно тяло климатик	Самсунг	3 400,00
RJ100F5HXEA	10,00	12,00	2,90 / 2,93	3,45	4,10	5	6	10	1 / 220	да	мултисплит външно тяло климатик	Самсунг	4 330,00
<b>Външни тела мултисплит мини VRF системи 2011</b>													
RD040MHXEA	12,50	14,50	3,75 / 3,58	4,18	4,46	7	10	16	1 / 220	15 дни	мултисплит външно тяло климатик	Самсунг	5 450,00
RD040MHXGA	12,50	14,50	3,75 / 3,58	4,18	4,46	7	10	16	3 / 380	15 дни	мултисплит външно тяло климатик	Самсунг	5 750,00
RD050MHXEA	14,00	16,00	3,68 / 3,61	3,8	4,43	7	10	16	1 / 220	15 дни	мултисплит външно тяло климатик	Самсунг	6 180,00
RD050MHXGA	14,00	16,00	3,68 / 3,61	3,8	4,43	7	10	16	3 / 380	15 дни	мултисплит външно тяло климатик	Самсунг	6 500,00
RD060MHXEA	16,00	18,00	4,31 / 4,39	3,6	4,1	7	10	16	1 / 220	15 дни	мултисплит външно тяло климатик	Самсунг	6 600,00
RD060MHXGA	16,00	18,00	4,31 / 4,39	3,6	4,10	7	10	16	3 / 380	да	мултисплит външно тяло климатик	Самсунг	6 960,00

КЛИМА ПАРКЕТ

запазва правото си да променя цените указани в ценовата листа без предизвестие!



4kW / 2 Unit



5kW / 2 Unit



6kW / 3 Unit



7kW / 4 Unit



8kW / 4 Unit



10kW / 5 Unit

Mini DVM



12,5kW / 14,0kW / 16,0kW Unit









Считано от 07.07.2012г. всички климатици Самсунг са 2 гаранция на уреда и 5г. гаранция на компресора!!!

Повече информация за продуктите на: <http://www.climamarket.bg/wp-content/uploads/SAC-Line-up-book- -EUCISlow.pdf>

Посочените продукти са регистрирани в REECL [http://www.reeel.org/bg/et\\_htmpmp\\_tbl.php?pageNum\\_et\\_pmp=2&totalRows\\_et\\_pmp=78&frm=SAMSUNG&Submit=%D4%E8%EB%F2%FA%F0](http://www.reeel.org/bg/et_htmpmp_tbl.php?pageNum_et_pmp=2&totalRows_et_pmp=78&frm=SAMSUNG&Submit=%D4%E8%EB%F2%FA%F0)

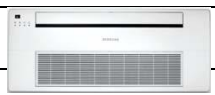
## Мултисплит системи-вътрешни тела

Модел	Охл. [kW]	Отопл. [kW]	Консумация [kW]	Тръби		Категория	Производител	Наличност	Описание	Цена с ДДС
				течност [mm]	газ [mm]					
<b>Стенен тип Neo Forte мултисплит вътрешни тела</b>										
MH020FNEA	2,00	2,20	0.030 / 0.030	6	10	стенен климатик	Самсунг	да		360,00
MH026FNEA	2,60	2,90	0.030 / 0.030	6	10	стенен климатик	Самсунг	да		420,00
MH035FNEA	3,50	3,80	0.035 / 0.035	6	10	стенен климатик	Самсунг	да		460,00
MH052FNEA	5,20	5,60	0.050 / 0.050	6	12	стенен климатик	Самсунг	да		690,00
<b>Стенен тип P-Series (Maldives +) мултисплит вътрешни тела</b>										
AQV07PSBN	2,00	2,20	0.030 / 0.030	6	10	стенен климатик	Самсунг	15 дни		380,00
AQV09PSBN	2,60	2,90	0.030 / 0.030	6	10	стенен климатик	Самсунг	15 дни		440,00
AQV12PSBN	3,50	3,80	0.035 / 0.035	6	10	стенен климатик	Самсунг	15 дни		490,00
AQV18PSBN	5,00	5,60	0.050 / 0.050	6	12	стенен климатик	Самсунг	15 дни		680,00
AQV24PSBN	6,80			6	12	стенен климатик	Самсунг	15 дни		920,00
<b>Стенен тип P-Series (Maldives++) мултисплит вътрешни тела</b>										
AQV07PMEN	2,00	2,20	0.030 / 0.030	6	10	стенен климатик	Самсунг	15 дни		400,00
AQV09PMEN	2,60	2,90	0.030 / 0.030	6	10	стенен климатик	Самсунг	да		460,00
AQV12PMEN	3,50	3,80	0.035 / 0.035	6	10	стенен климатик	Самсунг	да		520,00
AQV18PMBN	5,20	5,60	0.050 / 0.050	6	12	стенен климатик	Самсунг	15 дни		720,00
<b>Стенен тип Y-Series (Jungfrau -P) мултисплит вътрешни тела</b>										
AQV09YWAN	2,60	2,90	0.030 / 0.030	6	10	стенен климатик	Самсунг	да		600,00
AQV12YWAN	3,50	3,80	0.035 / 0.035	6	10	стенен климатик	Самсунг	да		680,00
AQV18YWAN	5,20	5,60	0.050 / 0.050	6	12	стенен климатик	Самсунг	15 дни		870,00
<b>Подов тип мултисплит вътрешни тела</b>										
MH026FJEA	2,60	2,90	0.030 / 0.030	6	10	подов климатик	Самсунг	да		670,00
MH035FJEA	3,50	3,80	0.035 / 0.035	6	10	подов климатик	Самсунг	да		750,00
MH052FJEA	5,20	5,60	0.050 / 0.050	6	12	подов климатик	Самсунг	да		890,00
<b>Таванен тип-еднопътна касетка</b>										
MH026FSEA	2,60	2,90	0.040 / 0.040	6	10	касетен климатик	Самсунг	15 дни		870,00
MH035FSEA	3,50	3,80	0.045 / 0.045	6	10	касетен климатик	Самсунг	15 дни		1 000,00
<b>Таванен тип - мини четирипътна касетка</b>										
AJN025NDEHA/EU	3,00	3,40	0.085 / 0.085	6	10	касетен климатик	Самсунг	да		990,00
AJN035NDEHA/EU	3,50	3,80	0.085 / 0.085	6	10	касетен климатик	Самсунг	да		1 070,00
AJN052NDEHA/EU	5,20	5,60	0.120 / 0.120	6	12	касетен климатик	Самсунг	15 дни		1 160,00
<b>Канален тип - slim duct</b>										
NJ026LHXEA	2,60	2,90	0.080 / 0.080	6	10	канален климатик	Самсунг	15 дни		750,00
NJ035LHXEA	3,50	3,80	0.080 / 0.080	6	10	канален климатик	Самсунг	15 дни		800,00



запазва правото си да променя цените указани в ценовата листа без предизвестие!

### Системи въздух-вода (мини чилъри) EHS

Считано от 07.07.2012г. всички климатици Самсунг са 2 гаранция на уреда и 5г. гаранция на компресора!!!

Модели	Модел hydro unit	Охл. [kW]	Отопл. [kW]	Консумация [kW]	Коеф. преобр. COP [W/W]	Енергиен клас		Тръби мкас. дълж.	Захран ване	Дистанционно в комплекта	Работни темп./изх. темп.	Категория	Производител	Наличност	Цена с ДДС
						охл.	отопл.								
RD060PHXEA	NH080PHXEA	5,00	5,30	1,56	4,04	A	A	6/16/30м	1 / 220		-20~35/55	термопомпа въздух-вода	Самсунг	-	5 760,00
RD070PHXEA	NH080PHXEA	5,30	6,20	1,88	4,04	A	A	6/16/30м	1 / 220		-20~35/55	термопомпа въздух-вода	Самсунг	-	6 340,00
RD080PHXEA	NH080PHXEA	5,80	7,20	2,25	4,04	A	A	10/16/30м	1 / 220		-20~35/55	термопомпа въздух-вода	Самсунг	-	6 930,00
RD110PHXEA	NH160PHXEA	8,50	10,00	2,86	3,94	A	A	10/16/70м	1 / 220		-20~35/55	термопомпа въздух-вода	Самсунг	-	9 380,00
RD140PHXEA	NH160PHXEA	10,20	12,90	3,95	3,94	A	A	10/16/70м	1 / 220		-20~35/55	термопомпа въздух-вода	Самсунг	-	9 750,00
RD160PHXEA	NH160PHXEA	10,70	14,50	4,53	3,94	A	A	10/16/70м	1 / 220		-20~35/55	термопомпа въздух-вода	Самсунг	-	10 560,00
<b>Вътрешни тела Slim Duct</b>															
NH022LHXEA		2,20	2,50	0,08		A	A	6/12	1 / 220	да		канален климатик	Самсунг	-	970,00
NH028LHXEA		2,80	3,20	0,08		A	A	6/12	1 / 220	да		канален климатик	Самсунг	-	1 000,00
NH036LHXEA		3,60	4,00	0,08		A	A	6/12	1 / 220	да		канален климатик	Самсунг	-	1 020,00
NH045LHXEA		4,50	5,00	0,09		A	A	6/12	1 / 220	да		канален климатик	Самсунг	-	1 090,00
NH056LHXEA		5,60	6,30	0,10		A	A	10/12	1 / 220	да		канален климатик	Самсунг	-	1 150,00
<b>Вътрешни тела Neo Forte</b>															
NH022NHXEA		2,20	2,50	0,25		A	A	6/12	1 / 220	да		стенен климатик	Самсунг	-	820,00
NH028NHXEA		2,80	3,20	0,25		A	A	6/12	1 / 220	да		стенен климатик	Самсунг	-	870,00
NH036NHXEA		3,60	4,00	0,30		A	A	6/12	1 / 220	да		стенен климатик	Самсунг	-	930,00
NH056NHXEA		5,60	6,30	0,45		A	A	6/12	1 / 220	да		стенен климатик	Самсунг	-	1 010,00
NH071NHXEA		6,80	7,00	0,50		A	A	10/12	1 / 220	да		стенен климатик	Самсунг	-	1 090,00
<b>Вътрешни тела Vivace</b>															
NH022VHXEA		2,20	2,50	0,25		A	A	6/12	1 / 220	да		стенен климатик	Самсунг	-	870,00
NH028VHXEA		2,80	3,20	0,25		A	A	6/12	1 / 220	да		стенен климатик	Самсунг	-	930,00
NH036VHXEA		3,60	4,00	0,30		A	A	6/12	1 / 220	да		стенен климатик	Самсунг	-	1 030,00
NH056VHXEA		5,60	6,30	0,45		A	A	6/12	1 / 220	да		стенен климатик	Самсунг	-	1 140,00
NH071VHXEA		6,80	7,00	0,50		A	A	10/12	1 / 220	да		стенен климатик	Самсунг	-	1 180,00
<b>Водосъдържатели с една серпантина</b>															
NH200WHXEA		198L										водосъдържател	Самсунг	-	2 020,00
NH300WHXEA		287L										водосъдържател	Самсунг	-	2 250,00
<b>Водосъдържатели с две серпантини подходящи за свързване на слънчев колектор</b>															
NH200WHXES		198L										водосъдържател	Самсунг	-	2 340,00
NH300WHXES		287L										водосъдържател	Самсунг	-	2 600,00

КЛИМА МАРКЕТ запазва правото си да променя цените указани в ценовата листа без предизвестие!





Повече информация за продуктите на: <http://www.climamarket.bg/wp-content/uploads/SAC-Line-up-book--EUCISlow.pdf>

Посочените продукти са регистрирани в REECL .Може да закупие с кредит ЕЕ.

<http://www.climamarket.bg/wp-content/uploads/RHF-manual-install1.pdf>

<http://www.climamarket.bg/wp-content/uploads/32885-1-E.pdf>

## Рекуператори

Модели	Дебит [m3h]	Статично налягане [Pa]	Консумация [W]	Ефективност на температурен обмен [%]		Диаметър на изводите	Захранване	Дистанционно в комплекта	Размери ширина, височина, дълбочина [mm]	Наличност	Категория	Производител	Описание	Цена с ДДС
<b>Рекуператори (Energy Recovery Ventilator) made in Korea</b>														
RHF025EE	250	110	115	70	70	150	1 / 220	да	600x350x660	15 дни	рекуперативен вентилатор	Самсунг		1 739,00
RHF035EE	350	155	115	70	70	200	1 / 220	да	1012x270x1000	15 дни	рекуперативен вентилатор	Самсунг		2 039,00
RHF050EE	500	165	175	70	70	200	1 / 220	да	1012x270x1000	15 дни	рекуперативен вентилатор	Самсунг		2 339,00
RHF080EE	800	155	330	70	70	250	1 / 220	да	1220x340x1135	15 дни	рекуперативен вентилатор	Самсунг		3 139,00
RHF100EE	1000	155	450	70	70	250	1 / 220	да	1220x340x1135	да	рекуперативен вентилатор	Самсунг		3 639,00
<b>Рекуператори (Energy Recovery Ventilator) made in Korea ,direct expansion valve (DX) coil NEW!!!</b>														
RHF050KNEA	500	160	220	60	73	200	1 / 220	да	1553x270x1000	15 дни	рекуперативен вентилатор	Самсунг	<a href="#">ERV Presentation</a>	2 989,00
RHF100KNEA	1000	150	510	62	75	250	1 / 220	да	1763x340x1135	да	рекуперативен вентилатор	Самсунг		4 939,00
<b>Дистанционно управление</b>														
MWR-VH02										да	дистанционно управление	Самсунг		89,00
<b>CO<sub>2</sub> Датчик</b>														
MOS-C1										да	датчик	Самсунг		229,00



запазва правото си да променя цените указани в ценовата листа без предизвестие!

**Рекуперативните вентилационни блокове са с включено управление в цената.**

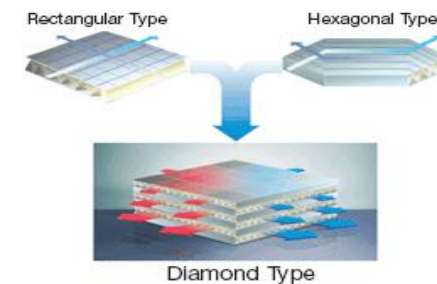
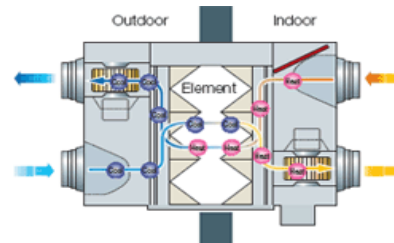



Повече информация за продуктите на: <http://www.climamarket.bg/wp-content/uploads/MIM-D00A-Owner-Manual-201>  
[http://www.climamarket.bg/wp-content/uploads/DVMPLUS4\\_TDB\\_Controls.pc](http://www.climamarket.bg/wp-content/uploads/DVMPLUS4_TDB_Controls.pc)

## Автоматизация и контрол

Модели		Категория	Производител	Цена с ДДС
MCM-A202D	централен контролер максимум 16 групи по 16 вътрешни тела или 256 вътрешни тела	дигитален контролер	Самсунг	190,00
MIM-B13D	комуникатор между външното тяло на киматика и централния контролер	контролер	Самсунг	290,00
MIM-D00A	Линукс базиран IP сървър за управление на климатични системи	контролер	Самсунг	2 500, 00
MIM-B16	интерфейсен модул за свързване на електромер(масимум 8бр.) за разделно отчитане на консумираната ел.енергия	дигитален контролер	Самсунг	620, 00

КЛИМА МАРКЕТ запазва правото си да променя цените указани в ценовата листа без предизвестие!

### DMS2 System

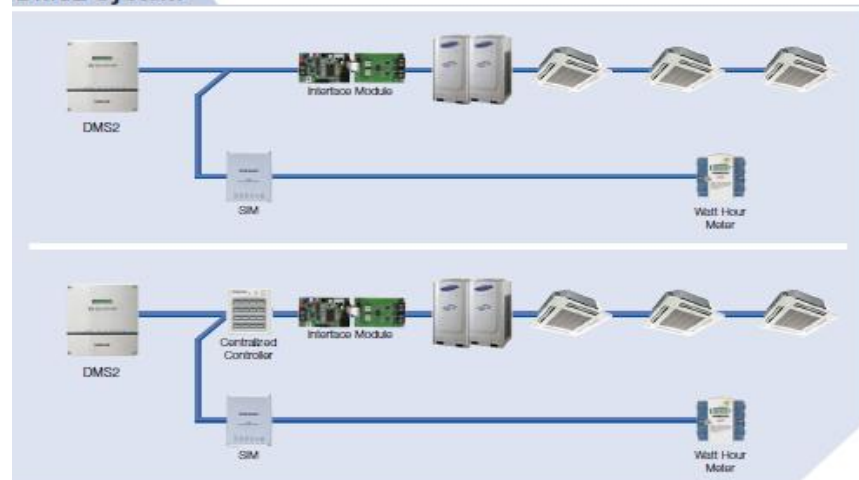

Повече информация за продуктите на: [http://www.climamarket.bg/wp-content/uploads/2369035\\_01019\\_GB-vlagoulovitel.pdf](http://www.climamarket.bg/wp-content/uploads/2369035_01019_GB-vlagoulovitel.pdf)

[http://www.climamarket.bg/wp-content/uploads/2336400\\_01018\\_GB-pechka.pdf](http://www.climamarket.bg/wp-content/uploads/2336400_01018_GB-pechka.pdf)

## Влагоуловители

Модел	Капацитет [л/24 часа]	Въздухообмен [м3/час]	Консумация [kW]	Резервоар [л]	Захранване	Тегло [кг]	Работен диапазон [°C]	Хладилен агент	Наличност	Категория	Описание	Цена с ДДС
<b>Изушители на въздуха Einhell, Германия</b>												
LEF 10M	10	-	0,3	2	220	7.5	8~32	R134/90гр.	да	влагоуловител		199,00
NLE 20 E	19	180	0,6	5.3	220	12.5	8~32	R134/170гр.	да	влагоуловител		419,00
LEF 30	30	15	0,6	7	220	17.3	8~32	R134/230гр.	да	влагоуловител		569,00



## Отоплители









Модел	Мощност [kW]	Въздухообмен [м3/час]	Консумация [kW]	Резервоар [л]	Разход на гориво [л/ч]	Тегло [кг]	Комин [ф мм]	Наличност	Категория	Цена с ДДС
<b>Нафтов калорифер Einhell, Германия</b>										
DHG-200	20	400	2,00	19	2.0	12.7		да	отоплител	679,00



**КЛИМА**  запазва правото си да променя цените указани в ценовата листа без предизвестие!

Повече информация за продуктите на: <http://www.climamarket.bg/?cat=50>  
<http://www.climamarket.bg/wp-content/uploads/VALUE-2011-Catalog.pdf>

## Инструменти, вакуумпомпи, източващи станции VALUE

<b>ВАКУУМ ПОМПИ</b>														
Модели	Максимален вакуум		Дебит [l/min]	Размери [mm]	Мощност	Количество масло [ml]	Тегло [kg]			Описание	Цена с ДДС			
	[Pa]	[micron]												
<b>ЕДНОСТЪПАЛНИ ВАКУУМ ПОМПИ</b>														
VE115N	2,0	150,0	51,0	290x124x230	1/4 HP	310	6,3				вакуум помпа 99,00			
<b>ДВУСТЪПАЛНИ ВАКУУМ ПОМПИ</b>														
VE215N	0,2	15,0	42,0	290x124x230	1/4HP	200	7,5				вакуум помпа 189,00			
V-i280SV	0,2	15,0	198,0	395x145x318	1HP	500	17,0				вакуум помпа 499,00			
VE-2100N	0,2	15,0	340,0	395x145x257	1HP	590	16,7				вакуум помпа 499,00			
<b>ЗАРЯДНИ СТАНЦИИ</b>														
Модели	Захранващо напрежение			Размери [mm]	Мощност	Дебит на източван хладилен агент [kg/min]			Автоматично самоизключване	Работна температура [°C]	Тегло [kg]			
<b>ПРЕНОСИМИ ЗАРЯДНИ СТАНЦИИ ПРИГОДЕНИ ЗА СИСТЕМИ С ГОЛЯМО КОЛИЧЕСТВО ХЛАДИЛЕН АГЕНТ</b>														
VRR24A	230V/50-60Hz	100V/50-60Hz	115V/60Hz	495x230x340	1HP	Кат. III -0,46 - газ ; 3,14-течност ;7,47-крит.точка	КАТ. IV -0,50 - газ ; 3,62-течност; 8,37-крит.точка	Кат. V -0,52 - газ; 3,70-течност;9,95-крит.точка	38,5 bar/3850 Кра	0-40	17		зарядна станция	1 199,00
<b>ПРЕНОСИМИ ЗАРЯДНИ СТАНЦИИ ПРИГОДЕНИ ЗА СИСТЕМИ С ГОЛЯМО КОЛИЧЕСТВО ХЛАДИЛЕН АГЕНТ, защита от препълване, двойно бутало без маслоотделител</b>														
VRR12L	230V/50-60Hz	100V/50-60Hz	115V/60Hz	400x250x355	3/4HP	Кат. III -0,23 - газ ; 1,57-течност ;4,64-крит.точка	КАТ. IV -0,25 - газ ; 1,80-течност; 5,57-крит.точка	Кат. V -0,26 - газ; 2,20-течност;6,22-крит.точка	38,5 bar/3850 Кра	0-40	13,5		зарядна станция	899,00
VRR24L	230V/50-60Hz	100V/50-60Hz	115V/60Hz	400x250x355	1HP	Кат. III -0,46 - газ ; 2,73-течност ;7,47-крит.точка	КАТ. IV -0,50 - газ ; 3,12-течност; 8,37-крит.точка	Кат. V -0,52 - газ; 3,38-течност;9,95-крит.точка	38,5 bar/3850 Кра	0-40	14,8		зарядна станция	1 099,00
<b>СТАЦИОНАРНИ ЗАРЯДНИ СТАНЦИИ С ДВУСТЪПАЛНА ВАКУУМ ПОМПА</b>														
VRE12P	110-120V/50-60Hz	220-240V/50Hz	220-240V/50-60Hz	460x400x420	1/2HP 1/3HP	Кат. III -0,23 - газ ; 1,57-течност ;4,64-крит.точка	КАТ. IV -0,25 - газ ; 1,81-течност;5,57-крит.точка	Кат. V -0,26 - газ; 1,85-течност;6,22-крит.точка	38,5 bar/3850 Кра	0-40	36		зарядна станция	1 399,00
<b>МАНОМЕТРИ</b>														
VMG-2-R410A	подходящи за R410A, диаметър на манометъра: 80мм.; скала на налягането: 0 - 800psi (0 - 55.2 bar); 30 - 500psi (2.06 - 34.47 bar)										99,00			
<b>ТРЪБОРЕЗИ</b>														
VTC-16	подходящи за 1/8" ~5/8" (3~16мм)										9,00			
VTC-28	подходящи за 1/8" ~1-1/8" (4~28мм)										15,00			
<b>КОНУСНИ ДЪСКИ</b>														
VFT-808-I	подходящи за 3/16", 1/4", 5/16", 3/8", 1/2", 5/8", 3/4"										69,00			
<b>ЕЛЕКТРОННА ВЕЗНА</b>														
VES-50A	Претегляно количеств 50кг. ;Тегло на уреда;5кг.Точност :0,05%										199,00			

КЛИМАМАРКЕТ

запазва правото си да променя цените указани в ценовата листа без предизвестие!



Повече информация за продуктите на: <http://www.climamarket.bg/?cat=35>

## Акcesoари и резервни части

Модел	Охл. [kW]	Отопл. [kW]	Консумация [kW]	Енергиен клас		Компресор	Захран ване	Монта жен кит	Опер. Кабел [м]	Хладилен агент	Налич ност	Описание	Цена с ДДС
				охл.	отопл.								
<b>Компресори на Панасоник</b>													
5RS102XBC01											да	ротационен компресор за серия DKE рециклиран	150,00
5KS14OЕВА										R410A	да		120,00
<b>Компресори на Samsung</b>													
G8T260FUAЕW										R410A	да		120,00
<b>Компресори на TOSHIBA</b>													
PA108X1C-4DZDE										R410A	да		60,00
<b>Рециклиране на мотор за вътрешно тяло на Панасоник</b>													
CWA981149												рециклиране вътрешен мотор за серия DKE	36,00
CWA981056												рециклиране вътрешен мотор за серия СКР	36,00
<b>PVC лента</b> <span style="float: right;"><b>за кашон</b></span>													
19mmX20m											да	Черна ПВХ Лента по 120 бр. в Кашон	120,00
48mmX30m											да	Светло сива ПВХ Лента по 48 бр. в Кашон	120,00
<b>Алуминиева лента</b> <span style="float: right;"><b>за кашон</b></span>													
50mmx30m											да	алуминиева лента по 24 бр. в Кашон	100,00



запазва правото си да променя цените указани в ценовата листа без предизвестие!