



Цена листа от 06.08.2012г

Климатични системи

<p>КОБЕ</p> <p>Стенни Колонни</p> 	<p>Panasonic</p> 	<p>Samsung</p> 
---	---	---

Соларни системи

<p>Вакуумно тръбни слънчеви колектори</p> 	<p>Водосъдържатели</p> 	<p>Елементи за соларни системи</p> 
---	--	--

Вентилационни системи

Други

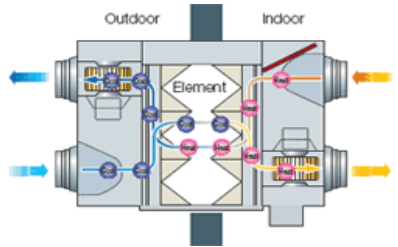
<p>Panasonic</p> 	<p>Samsung</p> 	<p>Влагоуловители и отоплители EINHELL</p> <p>Инструменти, вакуумпомпи, източващи станции VALUE</p> <p>Акcesoари и резервни части</p>
---	---	---

За контакт национален телефон 0700 20 720:



Милен Ефендулов офис Варна +359 885 601426, office-var@climamarket.bg

Албена Масларска офис София +359 889 601426, office-sof@climamarket.bg

Мирослав Стоянов офис Бургас +359 884 601426, office-bur@climamarket.bg

www.climamarket.bg

Сплит системи (външно и вътрешно тяло)

Модел	Охл. [kW]	Отопл. [kW]	Консумация [kW]	Енергиен клас		Тегло [кг]	Компресор	Захранване	Монтаж и кит	Опер. Кабел [бр.жила]	Тръби	Категория	Наличност	Описание	Цена с ДДС	
Стенен тип - КОБЕ неинвертори																
KMG-09HRN1	2,50	2,60	0,77 / 0,73	A	A	25	8	TOSHIBA	вътр.	не	5	6 и 10	стенен климатик	да		539,00
KMG-12HRN1	3,50	3,80	1,01 / 1,05	A	A	26	10	TOSHIBA	вътр.	не	5	6 и 12	стенен климатик	да		599,00
KMG-18HRN1	5,00	5,30	1,77 / 1,64	C	C	39	12	TOSHIBA	вътр.	не	5	6 и 12	стенен климатик	не		889,00
Стенен тип - КОБЕ инвертори																
KMG-14HRDN1	1,20 - 4,00	1,30 - 4,30	0,28-1,20 / 0,30-1,30	A	A	29	9	TOSHIBA нагревател на картера на компресора	вътр.	не	4	6 и 10	стенен климатик	да		829,00
KMG-22HRDN1	1,50 - 6,50	1,6-6,70	0,38-2,30 / 0,35-2,00	A	A	41	12	TOSHIBA	вътр.	не	4	6 и 12	стенен климатик	да		1 189,00
Колонен тип - КОБЕ неинвертори																
KMF-H33A5/AR	7,65	7,60	2,22 / 2,09	A	A	53	43	GMCC	вътр.	не	6+2	10 и 16	колонен климатик	не		1 689,00
KMF-H60A5/AR	15,20	16,70	4,63 / 4,51	A	A	105	58	SANYO	вътр. външ.	не	3+3	12 и 19	колонен климатик	да		2 589,00

Повече информация за продуктите на: <http://www.climamarket.bg/wp-content/uploads/Solar-collectors-climamarket.pdf>

Посочените продукти са регистрирани в REECL. Може да закупите с кредит ЕЕ.

http://www.reecl.org/bg/et_sol_w_tbl.php?pageNum_et_sol_w=2&totalRows_et_sol_w=187

Вакуумнотръбни слънчеви колектори

Модели	Обща площ [m2]	К-во тръби	Размер-дълж/шир/вис [mm]	Тегло [кг]	Наличност	Описание	Категория	Цена с ДДС
Соларни колектори Климаркет, Китай - топлинни тръби								
TZ58/1800-10R	1,31	10	2020x995x155	39,9	не		слънчев колектор	539,00
TZ58/1800-15R	1,97	15	2020x1410x155	58,3	да		слънчев колектор	809,00
TZ58/1800-20R	2,62	20	2020x1825x155	77,1	да		слънчев колектор	1 079,00
TZ58/1800-25R	3,49	25	2020x2240x155	96,1	не		слънчев колектор	
TZ58/1800-30R	3,93	30	2020x2655x155	114,1	да		слънчев колектор	1 619,00
Соларни бойлери Климаркет, Китай - топлинни тръби и водосъдържател от неръждаема стомана, работно налягане до 3 bar								
TZ58/1800-25C	250,00	25	2090/1550/1840	140	да		слънчев колектор с водосъдържател	1 699,00

запазва правото си да променя цените указани в ценовата листа без предизвестие!

Топлинната тръба при слънчевите колектори представлява технология за пренос на топлина чрез изпарение и кондензация на дестилирана вода. Тя е поместена в тънкостенна медна тръба като преди херметизиране посредством вакуумиране се измества точката на кипене до около 30 °C. Това прави този тип колектори високоэффективни още при ниски температури в сравнение с останалите добре познати други видове (селективни, У-тръбни).

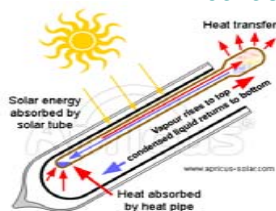
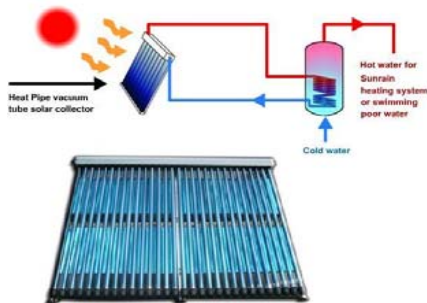





Повече информация за продуктите на: http://www.climamarket.bg/wp-content/uploads/tech_clearens.pdf

Водосъдържатели



Модели	Обем (Литри)	Мощност на серпантината горе / долу [kW]	Допустимо налягане на водата [bar]	Тегло/ Тегло в пълно състояние [kg]	Габаритни размери диаметър; височина [mm]	Присъединителни размери	Наличност	Описание	Категория	Цена с ДДС
Соларни водосъдържатели Pro Solar (емайлирани MS516G1) с две серпантини комплект със соларна станция и дигитално управление										
Тип 300	300	27/45	10	140/440	600x1834	1"и 3/4"	да		соларен водосъдържател	2 290,00
Тип 400	400	31/51	10	160/560	700x1631	1"и 3/4"	да		соларен водосъдържател	2 490,00
Тип 500	500	40/65	10	175/675	700x1961	1"и 3/4"	да		соларен водосъдържател	2 690,00

Повече информация за продуктите на: <http://www.climamarket.bg/wp-content/uploads/Controller3.pdf>
http://www.climamarket.bg/wp-content/uploads/SolarWave_brochure_English.pdf
<http://www.climamarket.bg/wp-content/uploads/User-manual-TK.pdf>

Елементи за соларни системи

Модели	Дебит [l/min]	модел помпа	Размери[mm] дълж/шир/вис	тръбни връзки	Категория	Наличност	Описание	Цена с ДДС	Цена с ДДС при закупен колектор
Помпени групи									
ТYY/SS-III	2-8	WILO STAR RS 15/6-3P	395x170x145	1/2"	соларна помпена група	да	Помпена група окомплектована с предпазен клапан, дебитомер, група за пълнене и източване, манометър и термометър	 350,00	199,00
Управления за слънчеви колектори									
SM-SS-F					управление за слънчев колектор	да	Модул с 4 датчика и възможност за управление на рециркулация на топла вода	 180,00	89,00
TK-SC6					управление за слънчев колектор	да	Модул с 4 датчика и изнесен дисплей с възможност за управление на рециркулация на топла вода	 200,00	99,00
Sentinel PRO					управление за слънчев колектор	няма	Модул с 3 датчика и 3 релейни изхода даващи възможност за управление на 3 събития	 280,00	
Sentinel B					управление за слънчев колектор	да		90,00	59,00
Соларни разширителни съдове Solar Wave									
Модели	Обем (Литри)	Размери[mm] Височина / диаметър	Фабрично зареден [bar]	тръбни връзки [неръждаем щуцер]	Категория	Наличност	Описание	Цена с ДДС	Цена с ДДС при закупен колектор
SW18	18	368/279	1,9	3/4"	разширителен съд за соларна инсталация	да	Разширителни съдове окомплектовани с конзоли за монтаж на стена предназначени за работа при високи температура и налягане	 100,00	65,00
SW24	24	444/292	1,9	3/4"	разширителен съд за соларна инсталация	да		115,00	75,00
SW35	35	481/318	1,9	3/4"	разширителен съд за соларна инсталация	да		165,00	110,00
термопаста 2 кг.					термопаста	да			115,00



Единични сплит системи (външно и вътрешно тяло)

Модел	Модел външно тяло	Охл. [kW]	Отопл. [kW]	Консумация [kW]	Енергиен клас		Тръби	Категория	Производител	Наличност	Описание	Цена с ДДС
					охл.	отопл.						
Стенен тип - инвертор Малайзия сив панел модел 2012												
CS-XE21NKEW	CU-E21NKE	6.30 (0.90-7.10)	7.20 (0.90-8.50)	2.120 (0.215-2.600)	С	В	6 и 12	стенен климатик	Панасоник	не		3 099,00
CS-XE18NKEW	CU-E18NKE	5.00 (0.90-6.00)	5.80 (0.90-8.00)	1.46 (0.215-2.60)	А	А	6 и 12	стенен климатик	Панасоник	не		2 729,00
CS-XE15NKE-3	CU-E15NKE-3	4.20 (0.90-5.00)	5.40 (0.90-7.10)	1.22 (0.215-2.21)	А	А	6 и 12	стенен климатик	Панасоник	не		2 049,00
CS-XE12NKEW	CU-E12NKE-3	3.50 (0.80-4.00)	4.40 (0.80-6.70)	0.905 (0.185-1.93)	А	А	6 и 10	стенен климатик	Панасоник	да		1 729,00
CS-XE9NKEW	CU-E9NKE-3	2.50 (0.80-3.00)	3.40 (0.80-5.00)	0.545 (0.175-1.31)	А	А	6 и 10	стенен климатик	Панасоник	да		1 479,00
CS-XE7NKEW	CU-E7NKE-3	2.05 (0.70-2.40)	2.80 (0.70-4.00)	0.470 (0.160-1.02)	А	А	6 и 10	стенен климатик	Панасоник	не		1 369,00
Стенен тип - инвертор Малайзия бял панел 2012												
CS-E28NKES	CU-E28NKE	7.65 (0.90-8.60)	9.60 (0.90-11.00)	2.540 (0.350-3.750)	В	D	6 и 16	стенен климатик	Панасоник	не		3 919,00
CS-E24NKES	CU-E24NKE	6.80 (0.90-8.10)	8.60 (0.90-9.90)	2.210 (0.350-3.200)	А	С	6 и 16	стенен климатик	Панасоник	да		3 689,00
CS-E21NKEW	CU-E21NKE	6.30 (0.90-7.10)	7.20 (0.90-8.50)	2.120 (0.215-2.600)	С	В	6 и 12	стенен климатик	Панасоник	не		3 039,00
CS-E18NKEW	CU-E18MKE	5.00 (0.90-6.00)	5.80 (0.90-8.00)	1.46 (0.215-2.60)	А	А	6 и 12	стенен климатик	Панасоник	да		2 679,00
CS-E15NKEW-3	CU-E15NKE-3	4.20 (0.90-5.00)	5.40 (0.90-7.10)	1.22 (0.215-2.21)	А	А	6 и 12	стенен климатик	Панасоник	да		1 999,00
CS-E12NKEW	CU-E12NKE-3	3.50 (0.80-4.00)	4.40 (0.80-6.70)	0.905 (0.185-1.93)	А	А	6 и 10	стенен климатик	Панасоник	да		1 699,00
CS-E9NKEW	CU-E9NKE-3	2.50 (0.80-3.00)	3.40 (0.80-5.00)	0.545 (0.175-1.31)	А	А	6 и 10	стенен климатик	Панасоник	да		1 449,00
CS-E7NKEW	CU-E7NKE-3	2.05 (0.70-2.40)	2.80 (0.70-4.00)	0.470 (0.160-1.02)	А	А	6 и 10	стенен климатик	Панасоник	да		1 339,00











запазва правото си да променя цените указани в ценовата листа без предизвестие!





Единични сплит системи (външно и вътрешно тяло)

Модели вътрешно тяло	Модели външно тяло	Охл. [kW]	Отопл. [kW]	Консумация [kW]	Енергиен клас		Тръби	Категория	Производител	Наличност	Описание	Цена с ДДС
					охл.	отопл.						
Стенен тип - инвертор Китай Y-серия												
CS-YE9MKX	CU-YE9MKX	2.50 (0.90-3.00)	3.30 (0.90-4.20)	0.76 (0.19-1.00)	A	A	6 и 10	стенен климатик	Панасоник	да		949,00
CS-YE12MKX	CU-YE12MKX	3.50 (0.90-3.90)	4.25 (0.90-5.00)	1.12 (0.17-1.46)	A	A	6 и 10	стенен климатик	Панасоник	да		1 099,00
CS-YE18MKX	CU-YE18MKX	5.00 (0.90-5.30)	5.50 (0.90-6.80)	1.26 (0.21-2.35)	A	A	6 и 12	стенен климатик	Панасоник	да		1 549,00
Стенен тип - инвертор Китай RE-серия												
CS-RE9NKX	CU-RE9NKX	2.50 (0.90-3.00)	3.30 (0.90-4.20)	0.70 (0.19-1.00)	A	A	6 и 10	стенен климатик	Панасоник	да		1 049,00
CS-RE12NKX	CU-RE12NKX	3.50 (0.90-3.90)	4.25 (0.90-5.10)	0.82 (0.17-1.35)	A	A	6 и 10	стенен климатик	Панасоник	да		1 249,00
CS-RE15NKX	CU-RE15NKX	4.20 (1.00-4.60)	5.00 (0.90 -6.80)	1.385 (0.21-2.38)	A	A	6 и 12	стенен климатик	Панасоник	не		1 799,00
CS-RE18NKX	CU-RE18NKX	5.00 (0.98-6.00)	5.80 (0.98-8.00)	1.54 (0.34-2.60)	A	A	6 и 12	стенен климатик	Панасоник	не		2 149,00
CS-RE24NKX	CU-RE24NKX	6.80 (0.98-8.10)	8.60 (0.98-9.90)	2.66 (0.45-3.200)	A	A	6 и 16	стенен климатик	Панасоник	не		2 999,00
Стенен тип - неинвертор Китай												
CS-PW9GKX	CU-PW9GKX	2.65	2.85	0.825 / 0.785	A	A	6 и 10	стенен климатик	Панасоник	не		749,00
CS-PW12GKX	CU-PW12GKX	3.40	3.80	1.055 / 1.050	A	A	6 и 10	стенен климатик	Панасоник	да		829,00
CS-PW18GKX	CU-PW18GKX	5.10	5.30	1.750 / 1.580	C	C	6 и 12	стенен климатик	Панасоник	да		1 299,00

Мултисплит системи (външно тяло и до петвътрешни тела)

Модели	Модел външно тяло	Охл. [kW]	Отопл. [kW]	Консумация [kW]	Енергиен клас		Тръби	Брой вътрешн и тела	Категория	Произво- дител	Налично ст	Описание	Цена с ДДС
					охл.	отопл.							
Вътрешно тяло степен тип - Малайзия Сив панел 2012													
CS-XE21NKEW	мултисплит система	6.30 (0.90-7.10)	7.20 (0.90-8.50)	2.12 (0.215-2.60)	С	В	6 и 12	-	стенен климатик	Панасоник			1 289,00
CS-XE18NKEW	мултисплит система	5.00 (0.90-6.00)	5.80 (0.90-8.00)	1.46 (0.215-2.60)	А	А	6 и 12	-	стенен климатик	Панасоник			1 029,00
CS-XE15NKE-3	мултисплит система	4.20 (0.90-5.00)	5.40 (0.90-7.10)	1.22 (0.215-2.21)	А	А	6 и 12	-	стенен климатик	Панасоник			789,00
CS-XE12NKEW	мултисплит система	3.50 (0.80-4.00)	4.40 (0.80-6.70)	0.905 (0.185-1.93)	А	А	6 и 9.52	-	стенен климатик	Панасоник			649,00
CS-XE9NKEW	мултисплит система	2.50 (0.80-3.00)	3.40 (0.80-5.00)	0.545 (0.175-1.31)	А	А	6 и 9.52	-	стенен климатик	Панасоник			569,00
CS-XE7NKEW	мултисплит система	2.05 (0.70-2.40)	2.80 (0.70-4.00)	0.470 (0.160-1.02)	А	А	6 и 9.52	-	стенен климатик	Панасоник			519,00
Вътрешно тяло степен тип - Малайзия Бял панел 2012													
CS-E21NKEW	мултисплит система	6.30 (0.90-7.10)	7.20 (0.90-8.50)	2.12 (0.215-2.60)	С	В	6 и 12	-	стенен климатик	Панасоник			1 219,00
CS-E18NKEW	мултисплит система	5.00 (0.90-6.00)	5.80 (0.90-8.00)	1.46 (0.215-2.60)	А	А	6 и 12	-	стенен климатик	Панасоник			979,00
CS-E15NKEW-3	мултисплит система	4.20 (0.90-5.00)	5.40 (0.90-7.10)	1.22 (0.215-2.21)	А	А	6 и 12	-	стенен климатик	Панасоник			749,00
CS-E12NKEW	мултисплит система	3.50 (0.80-4.00)	4.40 (0.80-6.70)	0.905 (0.185-1.93)	А	А	6 и 9.52	-	стенен климатик	Панасоник	да		619,00
CS-E9NKEW	мултисплит система	2.50 (0.80-3.00)	3.40 (0.80-5.00)	0.545 (0.175-1.31)	А	А	6 и 9.52	-	стенен климатик	Панасоник	да		539,00
CS-E7NKEW	мултисплит система	2.05 (0.70-2.40)	2.80 (0.70-4.00)	0.470 (0.160-1.02)	А	А	6 и 9.52	-	стенен климатик	Панасоник	да		489,00
Вътрешно тяло - Малайзия подов тип													
CS-E18GFEW	мултисплит система	5.00 (0.90-6.00)	5.80 (0.90-8.00)	1.46 (0.215-2.60)	А	А	6 и 12	-	подов климатик	Панасоник			1 339,00
CS-E12GFEW	мултисплит система	4.20 (0.90-5.00)	5.40 (0.90-7.10)	1.22 (0.215-2.21)	А	А	6 и 12	-	подов климатик	Панасоник			1 129,00
CS-E9GFEW	мултисплит система	3.50 (0.80-4.00)	4.40 (0.80-6.70)	0.905 (0.185-1.93)	А	А	6 и 9.52	-	подов климатик	Панасоник			1 029,00
Външни тела													
NEW!!!	CU-5E34NBE	10.00 (1.60-11.50)	12.00 (1.60-14.50)	2,86	А	А	9.52 и 12.70	5	външно тяло климатик	Панасоник			4 979,00
Произведено в Дайкин	CU-4E27CBPG	8.00 (3.00-9.20)	9.40 (4.20-10.60)	1.98 (0.53-3.06)	А	А	6 и 9.52	4	външно тяло климатик	Панасоник	да		4 499,00
мултисплит система	CU-4E23LBE	6.80 (2.80-8.40)	8.60 (3.50-9.10)	1.95 (0.49-2.80)	А	А	6 и 9.52	4	външно тяло климатик	Панасоник	да		3 799,00
мултисплит система	CU-3E18LBE	5.20 (1.80-7.30)	6.80 (1.60-8.30)	1.20 (0.36-2.18)	А	А	6 и 9.52	3	външно тяло климатик	Панасоник	да		2 799,00
мултисплит система	CU-2E18LBE	5.20 (1.50-5.40)	5.60 (1.10-7.20)	1.52 (0.25-1.70)	А	А	6 и 9.52	2	външно тяло климатик	Панасоник			2 499,00
мултисплит система	CU-2E15LBE	4.50 (1.50-5.00)	5.40 (1.10-7.00)	1.23 (0.25-1.67)	А	А	6 и 9.52	2	външно тяло климатик	Панасоник			2 099,00

Промишлена серия климатични системи (външно и вътрешно тяло)

Модели	Охл. [kW]	Отопл. [kW]	Консумация [kW]	EER	COP	Тръби		Категория	Производител	Наличност	Описание	Цена с ДДС
						точност [mm]	газ [mm]					
Таванен тип - четирипътна касетка 95x95												
CS-F50DB4E5 /CU-B50DBE8	13,50	15,00	5.01/5.06/5.15	2.67	3.04	10	16	касетен климатик	Панасоник			6 100,00
CS-F43DB4E5 /CU-B43DBE8	12,50	14,00	4.60/4.65/4.70	2.69	3.05	10	16	касетен климатик	Панасоник			5 400,00
CS-F34DB4E5 /CU-B34DBE5	10,00	11,20	3.76/3.81/3.86	3.81	2.90	10	16	касетен климатик	Панасоник			4 700,00
CS-F28DB4E5/ CU-B28DBE5	7,30	8,00	2.74/2.80/2.85	2.80	3.08	10	16	касетен климатик	Панасоник			3 700,00
CS-F24DB4E5/ CU-B24DBE5	6,60	7,10	2.46/2.51/2.57	2.63	3.01	10	16	касетен климатик	Панасоник			3 300,00
CS-F18DB4E5/ CU-B18DBE5	5,00	5,60	1.69/1.72/1.75	2.91/	3.46	6	12	касетен климатик	Панасоник			2 800,00
CS-F14DB4E5/ CU-B14DBE5	3,80	4,30	1.20/1.23/1.60	3.09	3.52	6	12	касетен климатик	Панасоник		2 600,00	
Канален тип - ниско налягане												
CS-F50DD3E5/ CU-L50DBE8	4.00/14.00/16.00	4.00/16.00/18.00	1.45/4.98/5.20	2.81	3.21	10	16	канален климатик	Панасоник			7 690,00
CS-F43DD3E5/ CU-L43DBE5	4.00/12.50/13.50	4.00/14.00/15.50	1.40/4.40-4.15	3.01	3.41	10	16	канален климатик	Панасоник			6 590,00
CS-F34DD3E5/ CU-L34DBE5	4.00/10.00/12.00	4.00/11.20/13.50	1.30/2.77/3.45	3.61	3.41	10	16	канален климатик	Панасоник			6 590,00
CS-F28DD3E5/ CU-L28DBE5	2.10/7.10/7.50	4.00/11.20/12.00	0.65/2.21/2.45	3.21	3.42	10	16	канален климатик	Панасоник			4 890,00
CS-F24DD3E5/ CU-L24DBE5	2.00/6.30/6.50	2.10/7.10/7.50	0.60/1.96/2.40	3.21	3.41	10	16	канален климатик	Панасоник			3 890,00
Канален тип - високо налягане												
CS-F50DD2E5/ CU-L50DBE8	4.00/14.00/16.00	4.00/16.00/18.00	1.45/5.06/5.40	2.77	3.30	10	16	канален климатик	Панасоник			7 990,00
CS-F43DD2E5/ CU-L43DBE5	4.00/12.50/13.50	4.00/14.00/15.50	1.40/4.15/4.50	3.01	3.21	10	16	канален климатик	Панасоник			6 790,00
CS-F34DD2E5/ CU-L34DBE5	4.00/10.00/12.00	4.00/11.20/13.50	1.35/3.06/3.50	3.27	3.41	10	16	канален климатик	Панасоник			6 190,00
CS-F28DD2E5/ CU-L28DBE5	2.10/7.10/7.50	4.00/11.20/12.00	0.65/2.36/2.45	3.01	3.42	10	16	канален климатик	Панасоник			5 070,00
CS-F24DD2E5/ CU-L24DBE5	2.00/6.30/6.50	2.10/7.10/7.50	0.60/2.09/2.40	3.01	3.41	10	16	канален климатик	Панасоник			4 050,00
Подово-таванен тип												
CS-F50DTE5/ CU-L50DBE8	4.00/14.00/16.00	4.00/16.00/18.00	1.35/4.81/5.10	2.91	3.41	10	16	подово-таванен климатик	Панасоник			7 690,00
CS-F43DTE5/ CU-L43DBE5	4.00/12.50/13.50	4.00/14.00/15.50	1.30/4.15/4.30	3.01	3.50	10	16	подово-таванен климатик	Панасоник			6 590,00
CS-F34DTE5/ CU-L34DBE5	4.00/10.00/12.00	4.00/11.20/13.50	1.25/3.00/3.40	3.33	3.41	10	16	подово-таванен климатик	Панасоник			5 990,00
CS-F28DTE5/ CU-L28DBE5	2.10/7.10/7.50	4.00/11.20/12.00	0.65/2.44/2.45	2.91	3.02	10	16	подово-таванен климатик	Панасоник			4 890,00
CS-F24DTE5/ CU-L24DBE5	2.00/6.30/6.50	2.10/7.10/7.50	0.55/1.96/2.30	3.21	3.21	10	16	подово-таванен климатик	Панасоник			4 050,00



запазва правото си да променя цените указани в ценовата листа без предизвестие!

Системи въздух-вода (мини чилъри)

Модел	Модел външно тяло	Охл. [kW]	Отопл. [kW]	Консумация [kW]	Коеф. преобр. COP [W/W]	Енергиен клас		Тръби мкас. дълж.	Захранване	Дистанционно в комплекта	Работни темп./изх. темп.	Категория	Производител	Наличност	Цена с ДДС
						охл.	отопл.								
Моделите само на отопление															
WH-SDF07C3E5	WH-UD07CE5-A	-	7,00	1,59	4,40	A	A	6/16/30м	1 / 220	да	-20~35/55	термопомпа въздух-вода	Панасоник	-	7 180,00
WH-SDF09C3E5	WH-UD09CE5-A	-	9,00	2,20	4,10	A	A	6/16/30м	1 / 220	да	-20~35/55	термопомпа въздух-вода	Панасоник	-	7 690,00
WH-SDF09C3E8	WH-UD09CE8	-	9,00	2,20	4,10	A	A	6/16/30м	3 / 380	да	-20~35/55	термопомпа въздух-вода	Панасоник	-	8 850,00
WH-SDF12C6E5	WH-UD12CE5-A	-	12,00	2,57	4,67	A	A	10/16/40м	1 / 220	да	-20~35/55	термопомпа въздух-вода	Панасоник	-	9 890,00
WH-SDF12C9E8	WH-UD12CE8	-	12,00	2,57	4,67	A	A	10/16/40м	3/ 380	да	-20~35/55	термопомпа въздух-вода	Панасоник	-	10 570,00
WH-SDF14C6E5	WH-UD14CE5-A	-	14,00	3,11	4,50	A	A	10/16/40м	1 / 220	да	-20~35/55	термопомпа въздух-вода	Панасоник	-	10 840,00
WH-SDF14C9E8	WH-UD14CE8	-	14,00	3,11	4,50	A	A	10/16/40м	3/ 380	да	-20~35/55	термопомпа въздух-вода	Панасоник	-	11 590,00
WH-SDF16C6E5	WH-UD16CE5-A	-	16,00	3,78	4,23	A	A	10/16/40м	1 / 220	да	-20~35/55	термопомпа въздух-вода	Панасоник	-	11 630,00
WH-SDF16C9E8	WH-UD16CE8	-	16,00	3,78	4,23	A	A	10/16/40м	3/ 380	да	-20~35/55	термопомпа въздух-вода	Панасоник	-	12 450,00
Моделите на охлаждане и отопление															
WH-SDC07C3E5	WH-UD07CE5-A	7,00	7,00	1,59	4,40	A	A	6/16/30м	1 / 220	да	-20~35/55	термопомпа въздух-вода	Панасоник	-	7 550,00
WH-SDC09C3E5	WH-UD09CE5-A	9,00	9,00	2,20	4,10	A	A	6/16/30м	1 / 220	да	-20~35/55	термопомпа въздух-вода	Панасоник	-	8 100,00
WH-SDC09C3E8	WH-UD09CE8	9,00	9,00	2,20	4,10	A	A	6/16/30м	3 / 380	да	-20~35/55	термопомпа въздух-вода	Панасоник	-	9 300,00
WH-SDC12C6E5	WH-UD12CE5-A	12,00	12,00	2,57	4,67	A	A	10/16/40м	1 / 220	да	-20~35/55	термопомпа въздух-вода	Панасоник	-	10 420,00
WH-SDC12C9E8	WH-UD12CE8	12,00	12,00	2,57	4,67	A	A	10/16/40м	3 / 380	да	-20~35/55	термопомпа въздух-вода	Панасоник	-	11 150,00
WH-SDC14C6E5	WH-UD14CE5-A	14,00	14,00	3,11	4,50	A	A	10/16/40м	1 / 220	да	-20~35/55	термопомпа въздух-вода	Панасоник	-	11 440,00
WH-SDC14C9E8	WH-UD14CE8	14,00	14,00	3,11	4,50	A	A	10/16/40м	3/ 380	да	-20~35/55	термопомпа въздух-вода	Панасоник	-	12 230,00
WH-SDC16C6E5	WH-UD16CE5-A	16,00	16,00	3,78	4,23	A	A	10/16/40м	1 / 220	да	-20~35/55	термопомпа въздух-вода	Панасоник	-	12 270,00
WH-SDC16C9E8	WH-UD16CE8	16,00	16,00	3,78	4,23	A	A	10/16/40м	3/ 380	да	-20~35/55	термопомпа въздух-вода	Панасоник	-	13 120,00
Водосъдържател															
WH-TD20B3E5												водосъдържател	Панасоник	-	2 400,00
WH-TD30B3E5												водосъдържател	Панасоник	-	2 880,00
Контролер за соларен термален колектор															
CZ-NE1P												соларен контролер	Панасоник	-	282,00

Системи въздух-вода (мини чилъри)

Модели	Модел външно тяло	Охл. [kW]	Отопл. [kW]	Консумация [kW]	Коеф.преобр.	Енергиен клас		Тръби макс.дълж.	Захран ване	Дистанционно в комплекта	Работни темп./изх.темп.	Категория	Производител	Наличност	Цена с ДДС
					COP [W/W]	охл.	отопл.								
Модели само на отопление - висока ефективност на работа при понижаване на външните температури															
WH-SXF09D3E5	WH-UX09DE5	9,00	9,00	2,20	4,10	A	A	6/16/30м	1 / 220	да	-20~35/55	термопомпа въздух-вода	Панасоник	-	8 460,00
WH-SXF09D3E8	WH-UX09DE8	9,00	9,00	2,20	4,10	A	A	6/16/30м	3 / 380	да	-20~35/55	термопомпа въздух-вода	Панасоник	-	9 720,00
WH-SXF12D6E5	WH-UX12DE5	12,00	12,00	2,57	4,67	A	A	10/16/40м	1 / 220	да	-20~35/55	термопомпа въздух-вода	Панасоник	да 2бр.Варна	10 860,00
WH-SXF12D9E8	WH-UX12DE8	12,00	12,00	2,57	4,67	A	A	10/16/40м	3 / 380	да	-20~35/55	термопомпа въздух-вода	Панасоник	-	11 630,00
Модели на охлаждане и отопление - висока ефективност на работа при понижаване на външните температури															
WH-SXC09D3E5	WH-UX09DE5	9,00	9,00	2,20	4,10	A	A	6/16/30м	1 / 220	да	-20~35/55	термопомпа въздух-вода	Панасоник	-	8 910,00
WH-SXC09D3E8	WH-UX09DE8	9,00	9,00	2,20	4,10	A	A	6/16/30м	3 / 380	да	-20~35/55	термопомпа въздух-вода	Панасоник	-	10 230,00
WH-SXC12D5E6	WH-UX12D5E5	12,00	12,00	2,57	4,67	A	A	10/16/40м	1 / 220	да	-20~35/55	термопомпа въздух-вода	Панасоник	-	11 460,00
WH-SXC12D6E5	WH-UX12DE8	12,00	12,00	2,57	4,67	A	A	10/16/40м	3 / 380	да	-20~35/55	термопомпа въздух-вода	Панасоник	-	12 270,00
Системи въздух-вода (мини чилъри) - моноблок															
Модели само на отопление															
WH-MDF09C3E5		-	9,00	2,20	4,10	A	A	6/16/30м	1 / 220	да	-20~35/55	термопомпа въздух-вода	Панасоник	-	8 070,00
WH-MDF09C3E8		-	9,00	2,20	4,10	A	A	6/16/30м	3 / 380	да	-20~35/55	термопомпа въздух-вода	Панасоник	-	9 290,00
WH-MDF12C6E5		-	12,00	2,57	4,67	A	A	10/16/40м	1 / 220	да	-20~35/55	термопомпа въздух-вода	Панасоник	-	10 380,00
WH-MDF12C9E8		-	12,00	2,57	4,67	A	A	10/16/40м	3/ 380	да	-20~35/55	термопомпа въздух-вода	Панасоник	-	11 100,00
WH-MDF14C6E5		-	14,00	3,11	4,50	A	A	10/16/40м	1 / 220	да	-20~35/55	термопомпа въздух-вода	Панасоник	-	11 380,00
WH-MDF14C9E8		-	14,00	3,11	4,50	A	A	10/16/40м	3/ 380	да	-20~35/55	термопомпа въздух-вода	Панасоник	-	12 160,00
WH-MDF16C6E5		-	16,00	3,78	4,23	A	A	10/16/40м	1 / 220	да	-20~35/55	термопомпа въздух-вода	Панасоник	-	12 210,00
WH-MDF16C9E8		-	16,00	3,78	4,23	A	A	10/16/40м	3/ 380	да	-20~35/55	термопомпа въздух-вода	Панасоник	-	13 070,00
Модели на отопление и охлаждане															
WH-MDC09C3E5		9,00	9,00	2,20	4,10	A	A	6/16/30м	1 / 220	да	-20~35/55	термопомпа въздух-вода	Панасоник	-	8 500,00
WH-MDC09C3E8		9,00	9,00	2,20	4,10	A	A	6/16/30м	3 / 380	да	-20~35/55	термопомпа въздух-вода	Панасоник	-	9 770,00
WH-MDC12C6E5		12,00	12,00	2,57	4,67	A	A	10/16/40м	1 / 220	да	-20~35/55	термопомпа въздух-вода	Панасоник	-	10 940,00
WH-MDC12C9E8		12,00	12,00	2,57	4,67	A	A	10/16/40м	3/ 380	да	-20~35/55	термопомпа въздух-вода	Панасоник	-	11 710,00
WH-MDC14C6E5		14,00	14,00	3,11	4,50	A	A	10/16/40м	1 / 220	да	-20~35/55	термопомпа въздух-вода	Панасоник	-	12 000,00
WH-MDC14C9E8		14,00	14,00	3,11	4,50	A	A	10/16/40м	3/ 380	да	-20~35/55	термопомпа въздух-вода	Панасоник	-	12 840,00
WH-MDC16C6E5		16,00	16,00	3,78	4,23	A	A	10/16/40м	1 / 220	да	-20~35/55	термопомпа въздух-вода	Панасоник	-	12 880,00
WH-MDC16C9E8		16,00	16,00	3,78	4,23	A	A	10/16/40м	3/ 380	да	-20~35/55	термопомпа въздух-вода	Панасоник	-	13 780,00

Системи въздух-вода (мини чилъри)

Модели	Модел външно тяло	Охл. [kW]	Отопл. [kW]	Консумация [kW]	Коеф.преобр.	Енергиен клас		Тръби мкас.дълж.	Захран ване	Дистанционно в комплекта	Работни темп./изх.темп.	Категория	Производител	Наличност	Цена с ДДС
					COP [W/W]	охл.	отопл.								
Модели само на отопление - висока ефективност на работа при понижени температури															
WH-SHF09D3E5	WH-UH09DE5	9,00	9,00	2,20	4,10	A	A	6/16/30м	1 / 220	да	-20~35/55	термопомпа въздух-вода	Панасоник	-	9 230,00
WH-SHF09D3E8	WH-UH09DE8	9,00	9,00	2,20	4,10	A	A	6/16/30м	3 / 380	да	-20~35/55	термопомпа въздух-вода	Панасоник	-	10 610,00
WH-SHF12D6E5	WH-UH12DE5	12,00	12,00	2,57	4,67	A	A	10/16/40м	1 / 220	да	-20~35/55	термопомпа въздух-вода	Панасоник	да	11 860,00
WH-SHF12D9E8	WH-UH12DE8	12,00	12,00	2,57	4,67	A	A	10/16/40м	3 / 380	да	-20~35/55	термопомпа въздух-вода	Панасоник	-	12 680,00

Системи въздух-вода (мини чилъри) - моноблок

Модели само на отопление - висока ефективност на работа при понижени температури															
WH-MXF09C3E5		-	9,00	2,20	4,10	A	A	6/16/30м	1 / 220	да	-20~35/55	термопомпа въздух-вода	Панасоник	-	8 880,00
WH-MXF09C3E8		-	9,00	2,20	4,10	A	A	6/16/30м	3 / 380	да	-20~35/55	термопомпа въздух-вода	Панасоник	-	10 220,00
WH-MXF12C6E5		-	12,00	2,57	4,67	A	A	10/16/40м	1 / 220	да	-20~35/55	термопомпа въздух-вода	Панасоник	-	11 420,00
WH-MXF12C9E8		-	12,00	2,57	4,67	A	A	10/16/40м	3/ 380	да	-20~35/55	термопомпа въздух-вода	Панасоник	-	12 220,00

Модели на отопление и охлаждане - висока ефективност на работа при понижени температури															
WH-MXC09C3E5		9,00	9,00	2,20	4,10	A	A	6/16/30м	1 / 220	да	-20~35/55	термопомпа въздух-вода	Панасоник	-	9 350,00
WH-MXC09C3E8		9,00	9,00	2,20	4,10	A	A	6/16/30м	3 / 380	да	-20~35/55	термопомпа въздух-вода	Панасоник	-	10 740,00
WH-MXC12C6E5		12,00	12,00	2,57	4,67	A	A	10/16/40м	1 / 220	да	-20~35/55	термопомпа въздух-вода	Панасоник	да	12 040,00
WH-MXC12C9E8		12,00	12,00	2,57	4,67	A	A	10/16/40м	3/ 380	да	-20~35/55	термопомпа въздух-вода	Панасоник	-	12 880,00

Модели на отопление и охлаждане - висока ефективност на работа при понижени температури ,високотемпературни															
WH-MHF09C3E5		9,00	9,00	2,20	4,10	A	A	6/16/30м	1 / 220	да	-20~35/55	термопомпа въздух-вода	Панасоник	-	9 660,00
WH-MHF09C3E8		9,00	9,00	2,20	4,10	A	A	6/16/30м	3 / 380	да	-20~35/55	термопомпа въздух-вода	Панасоник	-	11 140,00
WH-MHF12C6E5		12,00	12,00	2,57	4,67	A	A	10/16/40м	1 / 220	да	-20~35/55	термопомпа въздух-вода	Панасоник	-	12 450,00
WH-MHF12C9E8		12,00	12,00	2,57	4,67	A	A	10/16/40м	3/ 380	да	-20~35/55	термопомпа въздух-вода	Панасоник	-	13 310,00



запазва правото си да променя цените указани в ценовата листа без предизвестие!

Повече информация за продуктите на: http://www.climamarket.bg/wp-content/uploads/013_2011_domestic_catalogue_2011_bul_corr.pdf

Посочените продукти са регистрирани в REECL .Може да закупи с кредит ЕЕ. http://www.reeel.org/bg/et_mvent_tbl.php

Рекуператори

Модели	Дебит [m ³ /h]	Статично налягане [Pa]	Консумация [W]	Ефективност на температурен обмен [%]			Диаметър на изводите	Захранване	Дистанционно в комплекта	Размери ширина, височина, дълбочина [mm]	Наличност	Категория	Производител	Описание	Цена с ДДС
Рекуператори (Energy Recovery Ventilator)															
FY-250ZDY2	250	90	79--119	75	75	77	144	1 / 220	не	810/599/270	-	рекуперативен вентилатор	Панасоник		2 740,00
FY-350ZDY2	350	65	117-154	75	75	77	144	1 / 220	не	810/804/270	-	рекуперативен вентилатор	Панасоник		2 980,00
FY-500ZDY2	500	105	151-214	75	75	77	194	1 / 220	не	890/904/270	-	рекуперативен вентилатор	Панасоник		3 780,00
FY-800ZDY2	800	140	302-347	76	75	76	242	1 / 220	не	1250/884/280	-	рекуперативен вентилатор	Панасоник		5 220,00
FY-01KZDY2A	1000	90	332-445	76	75	76	242	1 / 220	не	1250/1134/308	-	рекуперативен вентилатор	Панасоник		6 020,00



запазва правото си да променя цените указани в ценовата листа без предизвестие!

ТИПИЧНА СИСТЕМА, СВЪРЗАНА КЪМ КАСЕТЕН КЛИМАТИЗАТОР



РАБОТНИ УСЛОВИЯ

ВЪНШНИ УСЛОВИЯ
ТЕМПЕРАТУРЕН ОБХВАТ: -10 °C - +40 °C
ОТНОСИТЕЛНА ВЛАЖНОСТ: 85%, ИЛИ ПО-МАЛКО

ВЪТРЕШНИ УСЛОВИЯ
ТЕМПЕРАТУРЕН ОБХВАТ: -10 °C - +40 °C
ОТНОСИТЕЛНА ВЛАЖНОСТ: 85%, ИЛИ ПО-МАЛКО

ИЗИСКВАНИЯ ЗА ИНСТАЛИРАНЕ
ДА НЕ СЕ ИЗПОЛЗВА В ХЛАДИЛНИ КАМЕРИ И НА ДРУГ МЕСТА СЪС ЗНАЧИТЕЛНИ ТЕМПЕРАТУРНИ ПРОМЕНИ, ДОРИ И РАБОТНИТЕ ТЕМПЕРАТУРИ ДА СА В ПОСОЧЕНИТЕ ГРАНИЦИ.

РАЗМЕРИ НА ВЪТРЕШНОТО ТЯЛО

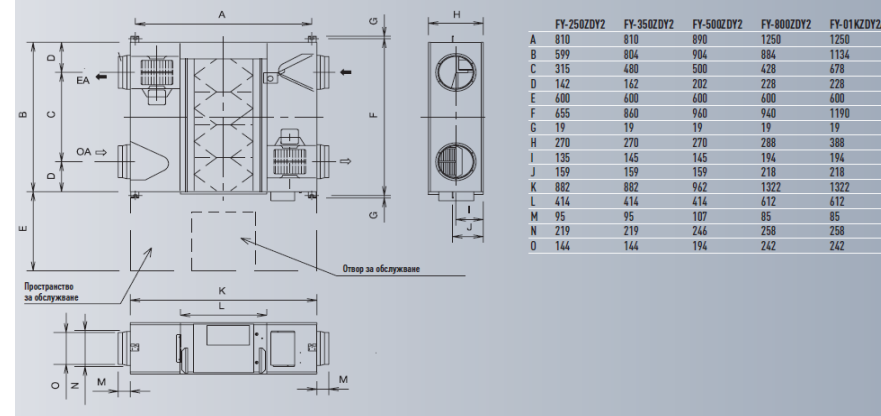







Считано от 07.07.2012г. всички климатици Самсунг са 2 гаранция на уреда и 5г. гаранция на компресор!!!

Повече информация за продуктите на: <http://www.climamarket.bg/wp-content/uploads/SAC-Line-up-book--EUCISlow.pdf>

Посочените продукти са регистрирани в REECL

http://www.reecl.org/bg/et_hmpmp_tbl.php?pageNum_et_pmp=1&totalRows_et_pmp=78&frm=SAMSUNG&Submit=%D4%E8%EB%F2%FA%F0

Стенни и подови тела (външно и вътрешно тяло) professional

Модели	Охл. [kW]	Отопл. [kW]	Консумация [kW]	EER	COP	Тръби	Захранване	Дистанционното в комплекта	Категория	Производител	Наличност	Описание	Цена с ДДС
Стенен тип - инвертор CAC series													
NS026NDXEA/RC026DHXEA	0.99/2.60/3.50	0.98/3.30/4.60	0,24/0,90/1,40	3,56	3,67	6 и 10	1 / 220	да	стенен климатик	Самсунг	да		1 600,00
NS035NDXEA/RC035DHXEA	0.98/3.50/4.20	0.98/4.00/5.20	0,21/1,11/1,70	3,40	3,62	6 и 10	1 / 220	да	стенен климатик	Самсунг	да		1 730,00
NS052NDXEA/RC052DHXEA	1.70/5.00/6.00	1.50/6.00/8.00	0,36/1,65/2,70	3,23	3,64	6 и 12	1 / 220	да	стенен климатик	Самсунг	да		2 150,00
NS071NDXEA/RC071DHXEA	2.20/7.10/8.00	1.90/8.00/11.00	0,55/2,15/3,60	3,21	3,72	6 и 16	1 / 220	да	стенен климатик	Самсунг	да		2 570,00
Подов тип - инвертор													
JH026EAV1/UH026EAV1	980/2.60/3.50	950/3.50/4.70	0,22/0,97/1,30	3,88	3,61	6 и 10	1 / 220	не	подов климатик	Самсунг			1 800,00
JH035EAV1/UH035EAV1	990/3.50/4.20	990/4.50/5.00	0,24/1,11/1,35	3,21	3,61	6 и 10	1 / 220	да	подов климатик	Самсунг	да		2 050,00
JH052EAV1/UH052EAV1	1.200/5.000/6.000	1,400/5,600/8,200	0,33/1,55/2,90	3,21	3,61	6 и 12	1 / 220	не	подов климатик	Самсунг	да		2 460,00
Подово-таванен тип - инвертор													
NS052CDXEA/RC071DHXEA	1.70-5.00-5.60	1.70-6.00-8.00	0,48/1,66/1,90	B	C	6 и 12	1 / 220	да	таванен климатик	Самсунг			2 320,00
NS071CDXEA/RC071DHXEA	2.00-7.10-8.00	2.00-8.00-10.50	0,58/2,75/3,70	2,82	2,91	6 и 16	1 / 220	да	таванен климатик	Самсунг	да		



запазва правото си да променя цените указани в ценовата листа без предизвестие!







Считано от 07.07.2012г. всички климатици Самсунг са 2 гаранция на уреда и 5г. гаранция на компресор!!!

Повече информация за продуктите на: www.climamarket.bg

Посочените продукти са регистрирани в REECL

http://www.reecl.org/bg/et_htmpmp_tbl.php?pageNum_et_pmp=1&totalRows_et_pmp=78&frm=SAMSUNG&Submit=%D4%E8%E9

Единични сплит системи (външно и вътрешно тяло) RAC series

Модели	Охл. [kW]	Отопл. [kW]	Консумация [kW] охл./ отопл. ном.	EER	COP	Тръби	Категория	Производител	Наличност	Описание	Цена с ДДС
Стенен тип - инвертор K series (Jungfrau -F)											
AQV09BBN/AQV09KVBX	0.99/2.50/3.30	0.99/3.20/6.00	0,480 / 0,620	5,20	5,20	6 и 10	стенен климатик	Самсунг	да		1 699,00
AQV12KBBN/AQV12KVBX	0.98/3.50/4.00	0.99/4.00/6.60	0,780 / 0,890	4,50	4,50	6 и 10	стенен климатик	Самсунг	да		1 799,00
AQV18KBBN/AQV18KVBX	1.60/5.00/6.50	1.20/6.00/7.50	1,560 / 1,660	3,21	3,61	6 и 12	стенен климатик	Самсунг	не		
Стенен тип - инвертор Y series (Jungfrau -P)											
AQV09YWAN/AQV09YWAX	0.99/2.50/3.50	0.99/3.20/4.70	0,250 / 0,670	4,80	4,80	6 и 10	стенен климатик	Самсунг	да		1 599,00
AQV12YWAN/AQV12YWAX	0.99/3.50/4.00	0.99/4.00/5.40	0,850 / 0,980	4,10	4,10	6 и 10	стенен климатик	Самсунг	да		1 699,00
AQV18YWAN/AQV18YWAX	1.60/5.00/6.00	1.20/6.00/7.50	1,560 / 1,660	3,21	3,61	6 и 12	стенен климатик	Самсунг	не		
Стенен тип - инвертор P series (Maldives++)											
AQV09PMEN/AQV09PMEX	0.97/2.50/3.50	0.97/3.30/4.70	0,580 / 0,800	4,30	4,10	6 и 10	стенен климатик	Самсунг	да		1 099,00
AQV12PMEN/AQV12PMEX	0.99/3.50/4.00	0.97/4.00/5.40	0,970 / 1,080	3,60	3,70	6 и 10	стенен климатик	Самсунг	не		1 199,00
AQV18PMBN/AQV18PMBX	1.60/5.00/6.00	1.20/6.00/7.50	1,470 / 1,660	3,40	3,61	6 и 12	стенен климатик	Самсунг	не		
AQV24PMBN/AQV18PMBX	2.20/5.00/8.00	1.90/7.00/10.00	2,120 / 2,160	3,21	3,61	6 и 12	стенен климатик	Самсунг	не		
Стенен тип - неинвертор T series (Borocay)											
AQ09TSBN/AQ09TSBX	2,80	2,90	0.855 / 0.803	3,22	3,61	6 и 10	стенен климатик	Самсунг	да		599,00
AQ12TSBN/AQ12TSBX	3,50	3,80	1.090 / 1.053	3,21	3,61	6 и 10	стенен климатик	Самсунг	да		659,00
AQ18TSBN/AQ18TSBX	5,20	5,80	1.850 / 1.800	2,81	3,22	6 и 12	стенен климатик	Самсунг	да		1 199,00
AQ24TSBN/AQ24TSBX	6,80	7,00	2.420 / 2.490	2,81	2,81	6 и 12	стенен климатик	Самсунг	да		1 429,00



запазва правото си да променя цените указани в ценовата листа без предизвестие!





Считано от 07.07.2012г. всички климатици Самсунг са 2 гаранция на уреда и 5г. гаранция на компресор!!!

Повече информация за продуктите на: <http://www.climamarket.bg/wp-content/uploads/SAC-Line-up-book--EUCISlow.pdf>

<http://www.climamarket.bg/wp-content/uploads/CAC-TDB-2011.pdf>

Канални тела промишлена серия (външно и вътрешно тяло)

Модели	Охл. [kW]	Отопл. [kW]	Консумация [kW] отопление	EER	COP	Тръби	Захран ване	Дистанцион но в комплекта	Категория	Произво- дител	Налич ост	Описание	Цена с ДДС
Канален тип - MSP duct инвертор													
DH052EAV1/UH052EAV1	1.70/5.00/6.00	1.70/6.00/8.30	0,48/1,76/2,75	3,21	3,41	6 и 13	1 / 220	да	канален климатик	Самсунг	да	 ликвидация 	2 290,00
NS071SDXEA/RC071DHXEA	2.20/7.10/8.00	1.90/8.00/9.00	0,35/2,21/4,00	3,21	3,61	6 и 16	1 / 220	да	канален климатик	Самсунг	да		2 690,00
NS090SDXEA/RC090DHXEA	2.80/9.00/11.50	3.00/10.00/15.50	0,80/2,77/5,20	3,21	3,61	10 и 16	1 / 220	да	канален климатик	Самсунг	15 дни		3 460,00
DH105EAV/UH105GAV	3.20/10.00/12.00	3.00/11.20/15.50	0,71/3,10/5,50	3,21	3,61	10 и 16	3 / 380	да	канален климатик	Самсунг	да		2 699,00
NS100SDXEA/RC100DHXEA	3.20/10.00/12.00	3.00/11.20/15.50	0,71/3,10/5,50	3,21	3,61	10 и 16	1 / 220	да	канален климатик	Самсунг	да		3 740,00
NS100SDXEA/RC100DHXGA	4.00/10.00/12.0	4.30/11.20/15.50	0,93/3,10/5,80	3,21	3,61	10 и 16	3 / 380	да	канален климатик	Самсунг	15 дни		3 840,00
NS125SDXEA/RC125DHXEБ	3.45/12.50/14.00	4.10/14.00/18.00	0,98/3,88/5,60	3,21	3,61	10 и 19	1 / 220	да	канален климатик	Самсунг	15 дни		3 960,00
NS125SDXEA/RC125DHXGA	3.45/12.50/14.00	4.10/14.00/18.01	0,98/3,88/5,61	3,21	3,61	10 и 19	3 / 380	да	канален климатик	Самсунг	да		4 120,00
NS140SDXEA/RC140DHXEБ	3.45/14.00/15.40	3.75/16.00/19.50	1,00/4,43/5,80	3,01	3,61	10 и 19	1 / 220	да	канален климатик	Самсунг	15 дни		4 130,00
NS140SDXEA/RC140DHXGA	3.45/14.00/15.40	3.75/16.00/19.50	1,00/4,43/5,80	3,01	3,61	10 и 19	3 / 380	да	канален климатик	Самсунг	да		4 290,00
Канален тип - slim duct инвертор													
NS035LDXEA/RC035DHXEA	0.99/3.50/4.20	0.98/4.00/5.20	0,18/1,11/1,40	3,04	3,62	6 и 10	1 / 220	да	канален климатик	Самсунг	15 дни		1 990,00
NS052LDXEA/RC052DHXEA	1.30/5.00/5.90	1.305/5.50/7.50	0,36/1,65/2,70	3,23	3,64	6 и 13	1 / 220	да	канален климатик	Самсунг	15 дни		2 360,00
NS071LDXEA/RC071DHXEA	2.20/7.10/8.00	1.90/8.00/9.00	0,36/2,32/4,00	3,21	3,61	6 и 16	1 / 220	да	канален климатик	Самсунг	15 дни		2 750,00



запазва правото си да променя цените указани в ценовата листа без предизвестие!



Считано от 07.07.2012г. всички климатици Самсунг са 2 години гаранция на уреда и 5г. гаранция на компресор!!!

Повече информация за продуктите на: http://www.climamarket.bg/wp-content/uploads/SAC-Line-up-book-_-EUCISlow.pdf

<http://www.climamarket.bg/wp-content/uploads/CAC-TDB-2011.pdf>

Касетъчни тела промишлена серия (външно и вътрешно тяло)

Модел	Охл. [kW]	Отопл. [kW]	Консумация отопление [kW]	EER	COP	Тръби	Захранване	Дистанционно в комплекта	Декоративен панел	Наличност	Категория	Производител	Описание	Цена с ДДС
Таванен тип - четирипътна касетка инвертор FLAGSHIP														
NS1004ZXEА/RC100ZHXEА	4.40/10.00/12.00	3.50/11.20/15.50	0,62/2,34/4,60	4,52	4,80	10 и 16	1 / 220	не	PC4NUSKE		касетъчен климатик	Самсунг		5 460,00
Таванен тип - четирипътна касетка инвертор PREMIUM														
NS0714PXEА/RC071PHXEА	2.20/7.10/8.00	1.90/8.00/11.00	0,35/1,95/3,50	3,70	4,10	6 и 16	1 / 220	не	PC4NUSKE	да	касетъчен климатик	Самсунг		3 580,00
NS0904PXEА/RC090PHXEА	2.50/9.00/10.00	2.30/10.00/13.90	0,48/2,500/5,20	3,60	4,00	10 и 16	1 / 220	не	PC4NUSKE	15 дни	касетъчен климатик	Самсунг		4 370,00
NS1004PXEА/RC100PHXEА	3.50/10.00/12.00	3.50/11.20/15.50	0,70/2,49/4,50	4,20	4,50	10 и 16	1 / 220	не	PC4NUSKE	15 дни	касетъчен климатик	Самсунг		4 650,00
NS1004PXEА/RC100PHXGA	3.50/10.00/12.01	3.50/11.20/15.50	0,70/2,49/4,50	4,20	4,50	10 и 16	3 / 380	не	PC4NUSKE	15 дни	касетъчен климатик	Самсунг		4 760,00
NS1254PXEА/RC125PHXEА	3.50/12.50/14.00	3.45/14.00/16.20	0,70/3,59/4,50	3,60	3,90	10 и 19	1 / 220	не	PC4NUSKE	15 дни	касетъчен климатик	Самсунг		4 930,00
NS1254PXEА/RC125PHXGA	3.80/12.50/14.00	3.50/14.00/16.20	0,70/3,59/4,50	3,60	3,90	10 и 16	3 / 380	не	PC4NUSKE	15 дни	касетъчен климатик	Самсунг		5 080,00
NS1404PXEА/RC140PHXEА	4.40/14.00/15.50	3.50/16.00/20.00	0,87/4,10/6,50	3,50	3,90	10 и 16	1 / 220	не	PC4NUSKE	15 дни	касетъчен климатик	Самсунг		5 110,00
NS1404PXEА/RC140PHXGA	4.40/14.00/15.50	3.50/16.00/20.00	0,87/4,10/6,50	3,50	3,90	10 и 16	3 / 380	не	PC4NUSKE	15 дни	касетъчен климатик	Самсунг	5 280,00	
Таванен тип - четирипътна касетка инвертор DELUXE														
NS0714DXEА/RC071DHXEА	2.20/7.10/8.00	1.90/8.00/11.00	0,35/1,95/3,50	3,70	4,10	6 и 16	1 / 220	не	PC4NUSKE	15 дни	касетъчен климатик	Самсунг		3 200,00
NS0904DXEА/RC090DHXEА	2.50/9.00/10.00	2.30/10.00/13.90	0,48/2,500/5,20	3,60	4,00	10 и 16	1 / 220	не	PC4NUSKE	15 дни	касетъчен климатик	Самсунг		3 910,00
NS1004DXEА/RC100DHXEА	3.50/10.00/12.00	3.50/11.20/15.50	0,70/2,49/4,50	4,20	4,50	10 и 16	1 / 220	не	PC4NUSKE	15 дни	касетъчен климатик	Самсунг		4 140,00
NS1004DXEА/RC100DHXGA	3.50/10.00/12.01	3.50/11.20/15.50	0,70/2,49/4,50	4,20	4,50	10 и 16	1 / 380	не	PC4NUSKE	15 дни	касетъчен климатик	Самсунг		4 240,00
NS1254DXEА/RC125DHXEА	3.50/12.50/14.00	3.45/14.00/16.20	0,70/3,59/4,50	3,60	3,90	10 и 16	1 / 220	не	PC4NUSKE	15 дни	касетъчен климатик	Самсунг		4 420,00
NS1254DXEА/RC125DHXGA	3.80/12.50/14.00	3.50/14.00/16.20	0,70/3,59/4,50	3,60	3,90	10 и 16	3 / 380	не	PC4NUSKE	15 дни	касетъчен климатик	Самсунг		4 580,00
NS1404DXEА/RC140DHXEА	4.40/14.00/15.50	3.50/16.00/20.00	0,87/4,10/6,50	3,50	3,90	10 и 16	1 / 220	не	PC4NUSKE	15 дни	касетъчен климатик	Самсунг		4 580,00
NS1404DXEА/RC140DHXGA	4.40/14.00/15.50	3.50/16.00/20.00	0,87/4,10/6,50	3,50	3,90	10 и 16	3 / 380	не	PC4NUSKE	15 дни	касетъчен климатик	Самсунг	4 740,00	
Таванен тип - мини четирипътна касетка инвертор														
ACN026NDEHА/EU/RC026DHXEА	0.99/2.60/3.50	0.98/3.30/4.60	0,24/0,90/1,40	3,56	3,67	6 и 10	1 / 220	не	PC4SUSME	15 дни	касетъчен климатик	Самсунг		1 990,00
ACN035NDEHА/EU/RC035DHXEА	0.99/3.50/4.20	0.98/4.00/5.00	0,25/1,10/1,40	3,21	3,61	6 и 10	1 / 220	не	PC4SUSME	15 дни	касетъчен климатик	Самсунг		2 150,00
ACN052NDEHА/EU/RC052DHXEА	1.30/5.00/5.90	1.30/5.50/7.50	0,35/1,53/2,40	3,21	3,61	6 и 12	1 / 220	не	PC4SUSME	15 дни	касетъчен климатик	Самсунг		2 570,00
ACN060NDEHА/EU/RC060DHXEА	1.80/5.80/6.50	1.60/7.00/9.00	0,38/1,81/2,60	3,21	3,21	6 и 16	1 / 220	не	PC4SUSME	15 дни	касетъчен климатик	Самсунг		2 910,00
ACN071NDEHА/EU/RC071DHXEА	2.00/6.80/7.50	1.60/7.50/10.00	0,38/1,81/2,61	3,21	3,21	6 и 16	1 / 220	не	PC4SUSME	15 дни	касетъчен климатик	Самсунг		3 070,00
Таванен тип - еднопътна касетка инвертор														
NS0261DXEА/RC026DHXEА	1,00/2.60/3.50	1,00/3.30/4.60	0,21/0,91/1,30	3,42	3,63	6 и 10	1 / 220	не	PSSMA	15 дни	касетъчен климатик	Самсунг		2 170,00
NS0351DXEА/RC026DHXEА	1,00/3.50/4.10	1,00/4.00/4.80	0,21/1,16/1,39	3,02	3,42	6 и 10	1 / 220	не	PSSMA	15 дни	касетъчен климатик	Самсунг		2 290,00
Дистанционно управление														
MWR-WE10										да	Жично дистанционно	Самсунг		199,00
MWR-WH00										да	Жично дистанционно	Самсунг		99,00
MWR-SH00										да	Жично дистанционно	Самсунг		89,00
Ликвидация														
CH070EAM1C/UH070EAM1C	7,00	7,20	2,4/2,35	2,92	3,06	6 и 16	1 / 220	не	P4SMA	да	касетъчен климатик	Самсунг	ликвидация	1 590,00
CH105EAMC/UH105EAMC	10,00	10,70	2,81/2,97			6 и 16	1 / 220	не	P4SMA	да	касетъчен климатик	Самсунг	ликвидация	2 550,00



запазва правото си да променя цените указани в ценовата листа без предизвестие!



Считано от 07.07.2012г. всички климатици Самсунг са 2 гаранция на уреда и 5г. гаранция на компресор!!!

Повече информация на: <http://www.climamarket.bg/wp-content/uploads/SAC-Line-up-book- -EUCISlow.pdf>

Посочените продукти са регистрирани в REECL

http://www.reecl.org/bg/et_htpmp_tbl.php?pageNum_et_pmp=2&totalRows_et_pmp=78&frm=SAMSUNG&Submit=%D4%E8%EB%F2%FA%F0

Мултисплит системи-външни тела

http://www.climamarket.bg/wp-content/uploads/110331_Europe_FJM-TDB.pdf

Модели	Охл. [kW]	Отопл. [kW]	Консумация [kW] отопление/охлаждане	EER	COP	Максимален брой вътрешни тела	Тръби		Захранван е	Наличност	Категория	Производител	Цена с ДДС
							течност [mm]	газ [mm]					
Външни тела мултисплит системи 2011													
RJ040F2HXEB	4,00	4,40	1,11 / 1,02	3,92	4,44	2	6	10	1 / 220	15 дни	мултисплит външно тяло климатик	Самсунг	1 670,00
RJ050F2HXEB	5,00	5,70	1,43 / 1,36	3,79	4,22	2	6	10	1 / 220	да	мултисплит външно тяло климатик	Самсунг	2 050,00
RJ052F3HXEA	5,20	6,30	1,35 / 1,40	3,85	4,50	3	6	10	1 / 220	да	мултисплит външно тяло климатик	Самсунг	2 170,00
RJ060F3HXEB	5,90	6,30	1,60 / 1,40	3,69	4,50	3	6	10	1 / 220	да	мултисплит външно тяло климатик	Самсунг	2 330,00
RJ070F4HXEA	7,00	8,60	1,90 / 2,00	3,68	4,30	4	6	10	1 / 220	да	мултисплит външно тяло климатик	Самсунг	3 000,00
RJ080F4HXEA	8,00	9,30	2,30 / 2,20	3,48	4,23	4	6	10	1 / 220	да	мултисплит външно тяло климатик	Самсунг	3 400,00
RJ100F5HXEA	10,00	12,00	2,90 / 2,93	3,45	4,10	5	6	10	1 / 220	да	мултисплит външно тяло климатик	Самсунг	4 330,00
Външни тела мултисплит мини VRF системи 2011													
RD040MXEA	12,50	14,50	3,75 / 3,58	4,18	4,46	7	10	16	1 / 220	15 дни	мултисплит външно тяло климатик	Самсунг	5 450,00
RD040MXGA	12,50	14,50	3,75 / 3,58	4,18	4,46	7	10	16	3 / 380	15 дни	мултисплит външно тяло климатик	Самсунг	5 750,00
RD050MXEA	14,00	16,00	3,68 / 3,61	3,8	4,43	7	10	16	1 / 220	15 дни	мултисплит външно тяло климатик	Самсунг	6 180,00
RD050MXGA	14,00	16,00	3,68 / 3,61	3,8	4,43	7	10	16	3 / 380	15 дни	мултисплит външно тяло климатик	Самсунг	6 500,00
RD060MXEA	16,00	18,00	4,31 / 4,39	3,6	4,1	7	10	16	1 / 220	15 дни	мултисплит външно тяло климатик	Самсунг	6 600,00
RD060MXGA	16,00	18,00	4,31 / 4,39	3,6	4,10	7	10	16	3 / 380	да	мултисплит външно тяло климатик	Самсунг	6 960,00

запазва правото си да променя цените указани в ценовата листа без предизвестие!

КЛИМА МАРКЕТ



4kW / 2 Unit



5kW / 2 Unit



6kW / 3 Unit



7kW / 4 Unit



8kW / 4 Unit



10kW / 5 Unit



12,5kW / 14,0kW / 16,0kW Unit

Мултисплит системи-вътрешни тела

Модели	Охл. [kW]	Отопл. [kW]	Консумация [kW]	Тръби		Категория	Производител	Наличност	Описание	Цена с ДДС
				течност [mm]	газ [mm]					
Стенен тип Y-Series (Jungfrau -P) мултисплит вътрешни тела										
AQV09YWAN	2,60	2,90	0.030 / 0.030	6	10	стенен климатик	Самсунг	да		600,00
AQV12YWAN	3,50	3,80	0.035 / 0.035	6	10	стенен климатик	Самсунг	да		680,00
AQV18YWAN	5,20	5,60	0.050 / 0.050	6	12	стенен климатик	Самсунг	15 дни		870,00
Стенен тип P-Series (Maldives++) мултисплит вътрешни тела										
AQV07PMEN	2,00	2,20	0.030 / 0.030	6	10	стенен климатик	Самсунг	15 дни		400,00
AQV09PMEN	2,60	2,90	0.030 / 0.030	6	10	стенен климатик	Самсунг	да		460,00
AQV12PMEN	3,50	3,80	0.035 / 0.035	6	10	стенен климатик	Самсунг	да		520,00
AQV18PMBN	5,20	5,60	0.050 / 0.050	6	12	стенен климатик	Самсунг	15 дни		720,00
Стенен тип Neo Forte мултисплит вътрешни тела										
MH020FNEA	2,00	2,20	0.030 / 0.030	6	10	стенен климатик	Самсунг	да		360,00
MH026FNEA	2,60	2,90	0.030 / 0.030	6	10	стенен климатик	Самсунг	да		420,00
MH035FNEA	3,50	3,80	0.035 / 0.035	6	10	стенен климатик	Самсунг	да		460,00
MH052FNEA	5,20	5,60	0.050 / 0.050	6	12	стенен климатик	Самсунг	да		690,00
Подов тип мултисплит вътрешни тела										
MH026FJEA	2,60	2,90	0.030 / 0.030	6	10	подов климатик	Самсунг	да		670,00
MH035FJEA	3,50	3,80	0.035 / 0.035	6	10	подов климатик	Самсунг	да		750,00
MH052FJEA	5,20	5,60	0.050 / 0.050	6	12	подов климатик	Самсунг	да		890,00
Таванен тип-еднопътна касетка										
MH026FSEA	2,60	2,90	0.040 / 0.040	6	10	касетен климатик	Самсунг	15 дни		870,00
MH035FSEA	3,50	3,80	0.045 / 0.045	6	10	касетен климатик	Самсунг	15 дни		1 000,00
Таванен тип - мини четирипътна касетка										
AJN025NDEHA/EU	3,00	3,40	0.085 / 0.085	6	10	касетен климатик	Самсунг	да		990,00
AJN035NDEHA/EU	3,50	3,80	0.085 / 0.085	6	10	касетен климатик	Самсунг	да		1 070,00
AJN052NDEHA/EU	5,20	5,60	0.120 / 0.120	6	12	касетен климатик	Самсунг	15 дни		1 160,00
Канален тип - slim duct										
NJ026LHXEA	2,60	2,90	0.080 / 0.080	6	10	канален климатик	Самсунг	15 дни		750,00
NJ035LHXEA	3,50	3,80	0.080 / 0.080	6	10	канален климатик	Самсунг	15 дни		800,00

запазва правото си да променя цените указани в ценовата листа без предизвестие!

Системи въздух-вода (мини чилъри) EHS

Считано от 07.07.2012г. всички климатици Самсунг са 2 гаранция на уреда и 5г. гаранция на компресор!!!

Модели	Модел hydro unit	Охл. [kW]	Отопл. [kW]	Консумация [kW]	Коеф.преобр.		Енергиен клас		Тръби мкас.дълж.	Захран ване	Дистанционно в комплекта	Работни темп./изх.темп.	Категория	Производител	Наличност	Цена с ДДС
					SOP [W/W]		охл.	отопл.								
RD060PHXEA	NH080PHXEA	5,00	5,30	1,56	4,04		A	A	6/16/30м	1 / 220		-20~35/55	термопомпа въздух-вода	Самсунг	-	5 760,00
RD070PHXEA	NH080PHXEA	5,30	6,20	1,88	4,04		A	A	6/16/30м	1 / 220		-20~35/55	термопомпа въздух-вода	Самсунг	-	6 340,00
RD080PHXEA	NH080PHXEA	5,80	7,20	2,25	4,04		A	A	10/16/30м	1 / 220		-20~35/55	термопомпа въздух-вода	Самсунг	-	6 930,00
RD110PHXEA	NH160PHXEA	8,50	10,00	2,86	3,94		A	A	10/16/70м	1 / 220		-20~35/55	термопомпа въздух-вода	Самсунг	-	9 380,00
RD140PHXEA	NH160PHXEA	10,20	12,90	3,95	3,94		A	A	10/16/70м	1 / 220		-20~35/55	термопомпа въздух-вода	Самсунг	-	9 750,00
RD160PHXEA	NH160PHXEA	10,70	14,50	4,53	3,94		A	A	10/16/70м	1 / 220		-20~35/55	термопомпа въздух-вода	Самсунг	-	10 560,00
Вътрешни тела Slim Duct																
NH022LHXEA		2,20	2,50	0,08			A	A	6/12	1 / 220	да		канален климатик	Самсунг	-	970,00
NH028LHXEA		2,80	3,20	0,08			A	A	6/12	1 / 220	да		канален климатик	Самсунг	-	1 000,00
NH036LHXEA		3,60	4,00	0,08			A	A	6/12	1 / 220	да		канален климатик	Самсунг	-	1 020,00
NH045LHXEA		4,50	5,00	0,09			A	A	6/12	1 / 220	да		канален климатик	Самсунг	-	1 090,00
NH056LHXEA		5,60	6,30	0,10			A	A	10/12	1 / 220	да		канален климатик	Самсунг	-	1 150,00
Вътрешни тела Neo Forte																
NH022NHXEA		2,20	2,50	0,25			A	A	6/12	1 / 220	да		стенен климатик	Самсунг	-	820,00
NH028NHXEA		2,80	3,20	0,25			A	A	6/12	1 / 220	да		стенен климатик	Самсунг	-	870,00
NH036NHXEA		3,60	4,00	0,30			A	A	6/12	1 / 220	да		стенен климатик	Самсунг	-	930,00
NH056NHXEA		5,60	6,30	0,45			A	A	6/12	1 / 220	да		стенен климатик	Самсунг	-	1 010,00
NH071NHXEA		6,80	7,00	0,50			A	A	10/12	1 / 220	да		стенен климатик	Самсунг	-	1 090,00
Вътрешни тела Vivace																
NH022VHXEA		2,20	2,50	0,25			A	A	6/12	1 / 220	да		стенен климатик	Самсунг	-	870,00
NH028VHXEA		2,80	3,20	0,25			A	A	6/12	1 / 220	да		стенен климатик	Самсунг	-	930,00
NH036VHXEA		3,60	4,00	0,30			A	A	6/12	1 / 220	да		стенен климатик	Самсунг	-	1 030,00
NH056VHXEA		5,60	6,30	0,45			A	A	6/12	1 / 220	да		стенен климатик	Самсунг	-	1 140,00
NH071VHXEA		6,80	7,00	0,50			A	A	10/12	1 / 220	да		стенен климатик	Самсунг	-	1 180,00
Водосъдържатели с една серпантина																
NH200WNXEA		198L											водосъдържател	Самсунг	-	2 020,00
NH300WNXEA		287L											водосъдържател	Самсунг	-	2 250,00
Водосъдържатели с две серпантини подходящи за свързване на слънчев колектор																
NH200WNXES		198L											водосъдържател	Самсунг	-	2 340,00
NH300WNXES		287L											водосъдържател	Самсунг	-	2 600,00

КЛИМА МАРКЕТ запазва правото си да променя цените указани в ценовата листа без предизвестие!





Повече информация за продуктите на: <http://www.climamarket.bg/wp-content/uploads/SAC-Line-up-book- -EUCISlow.pdf>

Посочените продукти са регистрирани в REECL .Може да закупие с кредит ЕЕ.

<http://www.climamarket.bg/wp-content/uploads/RHF-manual-install1.pdf>

<http://www.climamarket.bg/wp-content/uploads/32885-1-E.pdf>

Рекуператори

Модели	Дебит [m3h]	Статично налягане [Pa]	Консумация [W]	Ефективност на температурен обмен [%]		Диаметър на изводите	Захранване	Дистанционно в комплекта	Размери ширина, височина, дълбочина [mm]	Наличност	Категория	Производител	Описание	Цена с ДДС
Рекуператори (Energy Recovery Ventilator) made in Korea														
RHF025EE	250	110	115	70	70	150	1 / 220	да	600x350x660	15 дни	рекуперативен вентилатор	Самсунг		1 739,00
RHF035EE	350	155	115	70	70	200	1 / 220	да	1012x270x1000	15 дни	рекуперативен вентилатор	Самсунг		2 039,00
RHF050EE	500	165	175	70	70	200	1 / 220	да	1012x270x1000	15 дни	рекуперативен вентилатор	Самсунг		2 339,00
RHF080EE	800	155	330	70	70	250	1 / 220	да	1220x340x1135	15 дни	рекуперативен вентилатор	Самсунг		3 139,00
RHF100EE	1000	155	450	70	70	250	1 / 220	да	1220x340x1135	да	рекуперативен вентилатор	Самсунг		3 639,00
Рекуператори (Energy Recovery Ventilator) made in Korea ,direct expansion valve (DX) coil NEW!!!														
RHF050KNEA	500	160	220	60	73	200	1 / 220	да	1553x270x1000	15 дни	рекуперативен вентилатор	Самсунг	ERV Presentation	2 989,00
RHF100KNEA	1000	150	510	62	75	250	1 / 220	да	1763x340x1135	да	рекуперативен вентилатор	Самсунг		4 939,00
Дистанционно управление														
MWR-VH02										да	дистанционно управление	Самсунг		89,00
CO₂ Датчик														
MOS-C1										да	датчик	Самсунг		229,00



запазва правото си да променя цените указани в ценовата листа без предизвестие!

Рекуперативните вентилационни блокове са с включено управление в цената.

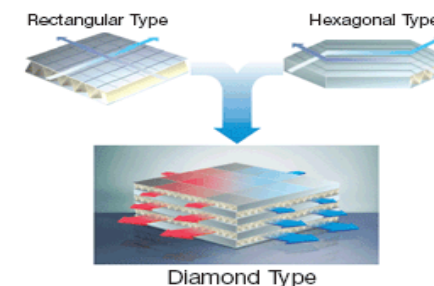
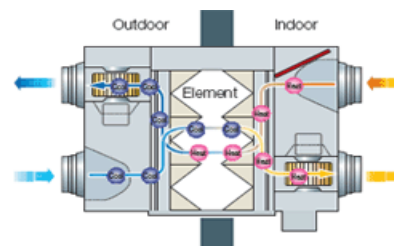



Повече информация за продуктите на: <http://www.climamarket.bg/wp-content/uploads/MIM-D00A-Owner-Manual-201>
http://www.climamarket.bg/wp-content/uploads/DVMPLUS4_TDB_Controls.pdf

Автоматизация и контрол

Модели		Категория	Производител	Цена с ДДС
MCM-A202D	централен контролер максимум 16 групи по 16 вътрешни тела или 256 вътрешни тела	дигитален контролер	Самсунг	190,00
MIM-B13D	комуникатор между външното тяло на киматика и централния контролер	контролер	Самсунг	290,00
MIM-D00A	Линукс базиран IP сървър за управление на климатични системи	контролер	Самсунг	2 500, 00
MIM-B16	интерфейсен модул за свързване на електромер(максимум 8бр.) за разделно отчитане на консумираната ел.енергия	дигитален контролер	Самсунг	620, 00



запазва правото си да променя цените указани в ценовата листа без предизвестие!

DMS2 System

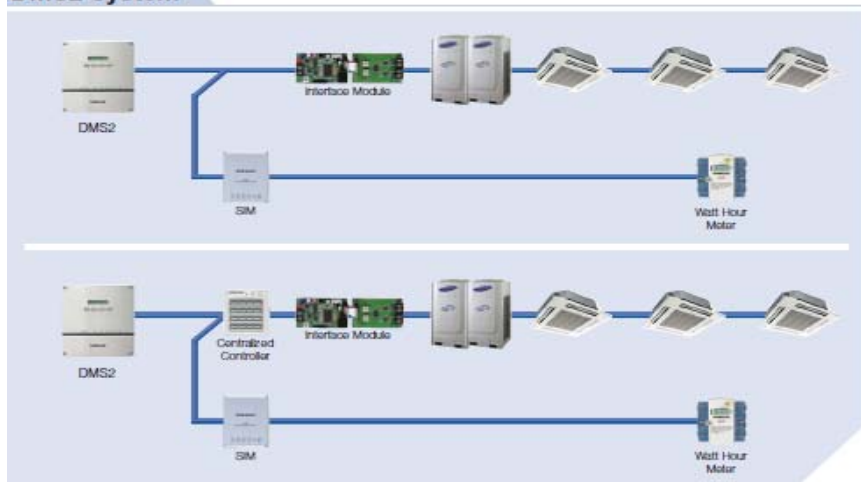

Повече информация за продуктите на: http://www.climamarket.bg/wp-content/uploads/2369035_01019_GB-vlagoulovitel.pdf

http://www.climamarket.bg/wp-content/uploads/2336400_01018_GB-pechka.pdf

Влагоуловители

Модел	Капацитет [л/24 часа]	Въздухообмен [м3/час]	Консумация [kW]	Резервоар [л]	Захранване	Тегло [кг]	Работен диапазон [°C]	Хладилен агент	Наличност	Категория	Описание	Цена с ДДС
Изушители на въздуха Einhell, Германия												
LEF 10M	10	-	0,3	2	220	7.5	8~32	R134/90гр.	да	влагоуловител		199,00
NLE 20 E	19	180	0,6	5.3	220	12.5	8~32	R134/170гр.	да	влагоуловител		419,00
LEF 30	30	15	0,6	7	220	17.3	8~32	R134/230гр.	да	влагоуловител		569,00



Отоплители

Модел	Мощност [kW]	Въздухообмен [м3/час]	Консумация [kW]	Резервоар [л]	Разход на гориво [л/ч]	Тегло [кг]	Комин [ф мм]	Наличност	Категория	Описание	Цена с ДДС
Нафтов калорифер Einhell, Германия											
DHG-200	20	400	2,00	19	2.0	12.7		да	отоплител		679,00



Повече информация за продуктите на: <http://www.climamarket.bg/?cat=35>

Акcesoари и резервни части

Модели	Охл. [kW]	Отопл. [kW]	Консумация [kW]	Енергиен клас		Компресор	Захран ване	Монта жен кит	Опер. Кабел [м]	Хладилен агент	Налич ност	Описание	Цена с ДДС
				охл.	отопл.								
Компресори на Панасоник													
5RS102XBC01											да	ротационен компресор за серия DKE рециклиран	150,00
5KS14OЕВА										R410A	да		120,00
Компресори на Samsung													
G8T260FUAЕW										R410A	да		120,00
Компресори на TOSHIBA													
PA108X1C-4DZDE										R410A	да		60,00
Рециклиране на мотор за вътрешно тяло на Панасоник													
CWA981149												рециклиране вътрешен мотор за серия DKE	36,00
CWA981056												рециклиране вътрешен мотор за серия СКР	36,00
PVC лента за кашон													
19mmX20m											да	Черна ПВХ Лента по 120 бр. в Кашон	120,00
48mmX30m											да	Светло сива ПВХ Лента по 48 бр. в Кашон	120,00
Алуминиева лента за кашон													
50mmx30m											да	алуминиева лента по 24 бр. в Кашон	100,00



запазва правото си да променя цените указани в ценовата листа без предизвестие!