



Цена листа от 17.04.2012г

Климатични системи

<p>КОБЕ</p> <p>Стенни Колонни</p> 	<p>Panasonic</p> 	<p>Samsung</p> 
---	---	---

Соларни системи

<p>Вакуумно тръбни слънчеви колектори</p> 	<p>Водосъдържатели</p> 	<p>Елементи за соларни системи</p> 
---	--	--

Вентилационни системи

Други

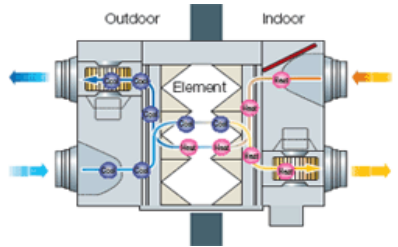
<p>Panasonic</p> 	<p>Samsung</p> 	<p>Влагоуловители и отоплители EINHELL</p> <p>Инструменти, вакуумпомпи, източващи станции VALUE</p> <p>Акcesoари и резервни части</p>
---	---	---

За контакт национален телефон 0700 20 720:

Милен Ефендулов офис Варна +359 885 601426, office-var@climamarket.bg

Албена Масларска офис София +359 889 601426, office-sof@climamarket.bg

Мирослав Стоянов офис Бургас +359 884 601426, office-bur@climamarket.bg

www.climamarket.bg

Климатични системи Panasonic

Назад към първа страница

Системи на директно изпарение

Единичен сплит



Мулти сплит



Промислена серия



Системи въздух-вода

Разделен тип системи,
водосъдържатели и контролери



Разделен тип високоефективни
системи и системи моноблок



Рекуператори



Каталог Panasonic
www.climamarket.bg



Климатични системи Samsung

Назад към първа страница

Единични сплит системи

Стени и подови тела



Канални тела
промишлена серия



Касетъчни тела
промишлена серия



Мулти сплит системи

Вътрешни тела



Външни тела



Централна климатизация
DVM(VRF)



Системи въздух-вода



Рекуператори



Автоматизация и контрол



Каталог Samsung
www.climamarket.bg



Повече информация за продуктите на: <http://www.climamarket.bg/wp-content/uploads/Kobe-wall-type.pdf>

Сплит системи (външно и вътрешно тяло)

Модели	Охл. [kW]	Отопл. [kW]	Консумация [kW]	Енергиен клас		Тегло [кг]		Компресор	Захранване	Монтажен кит	Опер. Кабел [бр.жила]	Тръби	Категория	Наличност	Описание	Цена с ДДС
Стенен тип - КОБЕ неинвертори																
KMG-09HRN1	2,50	2,60	0,77 / 0,73	A	A	25	8	TOSHIBA	вътр.	не	5	6 и 10	стенен климатик	да		539,00
KMG-12HRN1	3,50	3,80	1,01 / 1,05	A	A	26	10	TOSHIBA	вътр.	не	5	6 и 12	стенен климатик	да		599,00
KMG-18HRN1	5,00	5,30	1,77 / 1,64	C	C	39	12	TOSHIBA	вътр.	не	5	6 и 12	стенен климатик	да		889,00
Стенен тип - КОБЕ инвертори																
KMG-14HRDN1	1,20 - 4,00	1,30 - 4,30	0,28-1,20 / 0,30-1,30	A	A	29	9	TOSHIBA нагревател на картера на	вътр.	не	4	6 и 10	стенен климатик	да		829,00
KMG-22HRDN1	1,50 - 6,50	1,6-6,70	0,38-2,30 / 0,35-2,00	A	A	41	12	TOSHIBA	вътр.	не	4	6 и 12	стенен климатик	да		1189,00

Повече информация за продуктите на: http://www.climamarket.bg/wp-content/uploads/Kobe_listovki1.pdf

Сплит системи (външно и вътрешно тяло)

Модел	Охл. [kW]	Отопл. [kW]	Консумация [kW]	Енергиен клас		Тегло [кг]		Компресор	Захранване	Монтажен кит	Опер. Кабел [бр.жила]	Категория	Наличност	Описание	Цена с ДДС
				охл.	отопл.	вън	вътре								
Колонен тип - КОБЕ															
KMF-H33A5/AR	7,65	7,60	2,22 / 2,09	A	A	53	43	GMCC	вътр.	не	6+2	колонен климатик	да		1589,00
KMF-H60A5/AR	15,20	16,70	4,63 / 4,51	A	A	105	58	SANYO	вътр. външ.	не	3+3	колонен климатик	да		2490,00
ASF-H34A5/ER	7,70	10,00	2,5 / 2,64	C	B	60	42	GMCC	външ.	не	3+6	колонен климатик	не		
ASF-H61A5/ER	14,00	17,90	5,4 / 5,1	D	D	104	58	SANYO	външ.	не	3+3	колонен климатик	не		

Възможност за пресен въздух

Повече информация за продуктите на: <http://www.climamarket.bg/wp-content/uploads/Solar-collectors-climamarket.pdf>

Посочените продукти са регистрирани в REECL. Може да закупите с кредит ЕЕ.

http://www.reecl.org/bg/et_sol_w_tbl.php?pageNum_et_sol_w=2&totalRows_et_sol_w=187

Вакуумнотръбни слънчеви колектори

Модели	Обща площ [m2]	К-во тръби	Размер-дълж/шир/вис [mm]	Тегло [кг]	Наличност	Описание	Категория	Цена с ДДС
Соларни колектори Климаркет, Китай - топлинни тръби								
TZ58/1800-10R	1,31	10	2020x995x155	39,9	не		слънчев колектор	539,00
TZ58/1800-15R	1,97	15	2020x1410x155	58,3	да		слънчев колектор	809,00
TZ58/1800-20R	2,62	20	2020x1825x155	77,1	да		слънчев колектор	1079,00
TZ58/1800-25R	3,49	25	2020x2240x155	96,1	не		слънчев колектор	
TZ58/1800-30R	3,93	30	2020x2655x155	114,1	да		слънчев колектор	1619,00
Соларни бойлери Климаркет, Китай - топлинни тръби и водосъдържател от неръждаема стомана, работно налягане до 3 bar								
TZ58/1800-15C	150,00	15	1266/1550/1840	86	да		слънчев колектор с водосъдържател	1099,00
TZ58/1800-25C	250,00	25	2090/1550/1840	140	да		слънчев колектор с водосъдържател	1699,00

запазва правото си да променя цените указани в ценовата листа без предизвестие!

Топлинната тръба при слънчевите колектори представлява технология за пренос на топлина чрез изпарение и кондензация на дестилирана вода. Тя е поместена в тънкостенна медна тръба като преди херметизиране посредством вакуумиране се измества точката на кипене до около 30 °C. Това прави този тип колектори високоэффективни още при ниски температури в сравнение с останалите добре познати други видове (селективни, У-тръбни).

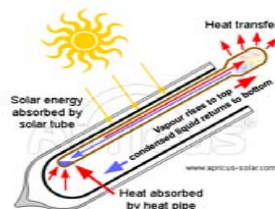
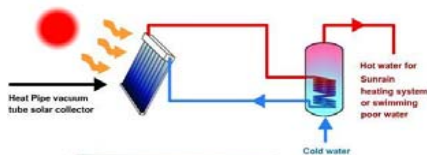

Solar collector Heat pipe





Повече информация за продуктите на: http://www.climamarket.bg/wp-content/uploads/tech_clearens.pdf

Водосъдържатели

Модели	Обем (Литри)	Мощност на серпантината горе / долу [kW]	Допустимо налягане на водата [bar]	Тегло/ Тегло в пълно състояние [kg]	Габаритни размери диаметър; височина [mm]	Присъединителни размери	Наличност	Описание	Категория	Цена с ДДС
Соларни водосъдържатели Pro Solar (емайлирани MS516G1) с две серпантини комплект със соларна станция и дигитално управление										
Тип 300	300	27/45	10	140/440	600x1834	1"и 3/4"	да		соларен водосъдържател	2290,00
Тип 400	400	31/51	10	160/560	700x1631	1"и 3/4"	да		соларен водосъдържател	2490,00
Тип 500	500	40/65	10	175/675	700x1961	1"и 3/4"	да		соларен водосъдържател	2690,00

Повече информация за продуктите на: <http://www.climamarket.bg/wp-content/uploads/Controller3.pdf>
http://www.climamarket.bg/wp-content/uploads/SolarWave_brochure_English.pdf
<http://www.climamarket.bg/wp-content/uploads/User-manual-TK.pdf>

Елементи за соларни системи





Модели	Дебит [l/min]	модел помпа	Размери[mm] дълж/шир/вис	тръбни връзки	Категория	Наличност	Описание	Цена с ДДС	Цена с ДДС при закупен колектор
Помпени групи									
ТYY/SS-III	2-8	WILO STAR RS 15/6-3P	395x170x145	1/2"	соларна помпена група	да	Помпена група окомплектована с предпазен клапан, дебитомер, група за пълнене и източване, манометър и термометър	 350,00	199,00
Управления за слънчеви колектори									
SM-SS-F					управление за слънчев колектор	да	Модул с 4 датчика и възможност за управление на рециркулация на топла вода	 180,00	89,00
TK-SC6					управление за слънчев колектор	да	Модул с 4 датчика и изнесен дисплей с възможност за управление на рециркулация на топла вода	 200,00	99,00
Sentinel PRO					управление за слънчев колектор	няма	Модул с 3 датчика и 3 релейни изхода даващи възможност за управление на 3 събития	 280,00	
Sentinel B					управление за слънчев колектор	да		90,00	59,00
Соларни разширителни съдове Solar Wave									
Модели	Обем (Литри)	Размери[mm] Височина / диаметър	Фабрично зареден [bar]	тръбни връзки [неръждаем щуцер]	Категория	Наличност	Описание	Цена с ДДС	Цена с ДДС при закупен колектор
SW18	18	368/279	1,9	3/4"	разширителен съд за соларна инсталация	да	Разширителни съдове окомплектовани с конзоли за монтаж на стена предназначени за работа при високи температура и налягане	 100,00	65,00
SW24	24	444/292	1,9	3/4"	разширителен съд за соларна инсталация	да		115,00	75,00
SW35	35	481/318	1,9	3/4"	разширителен съд за соларна инсталация	да		165,00	110,00
термопаста 2 кг.					термопаста	да			115,00

Повече информация за продуктите на: http://www.climamarket.bg/wp-content/uploads/013_2011_domestic_catalogue_2011_bul_corr.pdf

Посочените продукти са регистрирани в REECL. Може да закупите с кредит ЕЕ

http://www.reeccl.org/bg/et_htmpm_tbl.php?pageNum_et_pmp=1&totalRows_et_pmp=105&frm=Panasonic&Submit=%D4%E8%EB%F2%FA%F0

Единични сплит системи (външно и вътрешно тяло)





Модел	Модел външно тяло	Охл. [kW]	Отопл. [kW]	Консумация [kW]	Енергиен клас		Тръби	Категория	Производител	Наличност	Описание	Цена с ДДС
					охл.	отопл.						
Стенен тип - инвертор Малайзия сив панел												
CS-XE21MKEW	CU-E21MKE	6.30 (0.90-7.10)	7.20 (0.90-8.50)	2.120 (0.215-2.600)	C	B	6 и 12	стенен климатик	Панасоник	не		2999,00
CS-XE18MKEW	CU-E18MKE	5.00 (0.90-6.00)	5.80 (0.90-8.00)	1.46 (0.215-2.60)	A	A	6 и 12	стенен климатик	Панасоник	не		2649,00
CS-XE15MKE-3	CU-E15MKE-3	4.20 (0.90-5.00)	5.40 (0.90-7.10)	1.22 (0.215-2.21)	A	A	6 и 12	стенен климатик	Панасоник	не		1989,00
CS-XE12MKEW	CU-E12MKE-3	3.50 (0.80-4.00)	4.40 (0.80-6.70)	0.905 (0.185-1.93)	A	A	6 и 10	стенен климатик	Панасоник	да		1679,00
CS-XE9MKEW	CU-E9MKE-3	2.50 (0.80-3.00)	3.40 (0.80-5.00)	0.545 (0.175-1.31)	A	A	6 и 10	стенен климатик	Панасоник	да		1429,00
CS-XE7MKEW	CU-E7MKE-3	2.05 (0.70-2.40)	2.80 (0.70-4.00)	0.470 (0.160-1.02)	A	A	6 и 10	стенен климатик	Панасоник	не		1329,00
Стенен тип - инвертор Малайзия бял панел												
CS-E28MKES	CU-E28MKE	7.65 (0.90-8.60)	9.60 (0.90-11.00)	2.540 (0.350-3.750)	B	D	6 и 16	стенен климатик	Панасоник	не		3799,00
CS-E24MKES	CU-E24MKE	6.80 (0.90-8.10)	8.60 (0.90-9.90)	2.210 (0.350-3.200)	A	C	6 и 16	стенен климатик	Панасоник	не		3449,00
CS-E21MKEW	CU-E21MKE	6.30 (0.90-7.10)	7.20 (0.90-8.50)	2.120 (0.215-2.600)	C	B	6 и 12	стенен климатик	Панасоник	да		2599,00
CS-E18MKEW	CU-E18MKE	5.00 (0.90-6.00)	5.80 (0.90-8.00)	1.46 (0.215-2.60)	A	A	6 и 12	стенен климатик	Панасоник	да		2599,00
CS-E15MKE-3	CU-E15MKE-3	4.20 (0.90-5.00)	5.40 (0.90-7.10)	1.22 (0.215-2.21)	A	A	6 и 12	стенен климатик	Панасоник	да		1949,00
CS-E12MKEW	CU-E12MKE-3	3.50 (0.80-4.00)	4.40 (0.80-6.70)	0.905 (0.185-1.93)	A	A	6 и 10	стенен климатик	Панасоник	да		1649,00
CS-E9MKEW	CU-E9MKE-3	2.50 (0.80-3.00)	3.40 (0.80-5.00)	0.545 (0.175-1.31)	A	A	6 и 10	стенен климатик	Панасоник	да		1399,00
CS-E7MKEW	CU-E7MKE-3	2.05 (0.70-2.40)	2.80 (0.70-4.00)	0.470 (0.160-1.02)	A	A	6 и 10	стенен климатик	Панасоник	да		1299,00
Стенен тип - инвертор Китай R-серия												
CS-RE9JKX-1	CU-RE9JKX-1	2.50 (0.90-3.00)	3.30 (0.90-4.10)	0.70 (0.19-1.15)	A	A	6 и 9.52	стенен климатик	Панасоник	да		1049,00
CS-RE12JKX-1	CU-RE12JKX-1	3.50 (0.90-3.90)	4.25 (0.90-5.10)	1.12 (0.17-1.46)	A	A	6 и 9.52	стенен климатик	Панасоник	не		1249,00
CS-RE15JKX-1	CU-RE15JKX-1	4.20 (1.00-4.60)	5.00 (0.90-6.80)	1.26 (0.21-2.28)	A	A	6 и 12	стенен климатик	Панасоник	да		1799,00
CS-RE18JKX-1	CU-RE18JKX-1	4.20 (0.90-5.00)	5.40 (0.90-7.10)	1.22 (0.215-2.21)	A	A	6 и 12	стенен климатик	Панасоник	не		2149,00
CS-RE24JKX-1	CU-RE24JKX-1	5.00 (0.90-6.00)	5.80 (0.90-8.00)	1.46 (0.215-2.60)	A	A	6 и 12	стенен климатик	Панасоник	не		2999,00
Стенен тип - инвертор Китай Y-серия												
CS-YE9MKX	CU-YE9MKX	2.50 (0.90-3.00)	3.30 (0.90-4.20)	0.76 (0.19-1.00)	A	A	6 и 10	стенен климатик	Панасоник	да		949,00
CS-YE12MKX	CU-YE12MKX	3.50 (0.90-3.90)	4.25 (0.90-5.00)	1.12 (0.17-1.46)	A	A	6 и 10	стенен климатик	Панасоник	да		1099,00
CS-YE18MKX	CU-YE18MKX	5.00 (0.90-5.30)	5.50 (0.90-6.80)	1.26 (0.21-2.35)	A	A	6 и 12	стенен климатик	Панасоник	да		1549,00
Стенен тип - неинвертор Китай Бял панел												
CS-UW12GKE	CU-UW12GKE	3,40	3,80	0,825	A	A	6 и 10	стенен климатик	Панасоник	не		

КЛИМА МАРКЕТ запазва правото си да променя цените указани в ценовата листа без предизвестие!

Повече информация за продуктите на: http://www.climamarket.bg/wp-content/uploads/013_2011_domestic_catalogue_2011_bul_corr.pdf





Посочените продукти са регистрирани в REECL Може да закупите с кредит ЕЕ http://www.reecl.org/bg/et_htmpm_tbl.php?pageNum_et_pmp=1&totalRows_et_pmp=105&frm=Panasonic&Submit=%D4%E8%EB%F2%FA%F0

Мултисплит системи (външно тяло и до четири вътрешни тела)

Модел	Модел външно тяло	Охл. [kW]	Отопл. [kW]	Консумация [kW]	Енергиен клас		Тръби	Брой вътрешни тела	Категория	Производител	Налично ст	Описание	Цена с ДДС
					охл.	отопл.							
Вътрешно тяло степен тип - Малайзия Сив панел													
CS-XE18MKEW	мултисплит система	5.00 (0.90-6.00)	5.80 (0.90-8.00)	1.46 (0.215-2.60)	A	A	6 и 12	-	стенен климатик	Панасоник			999,00
CS-XE15MKE-3	мултисплит система	4.20 (0.90-5.00)	5.40 (0.90-7.10)	1.22 (0.215-2.21)	A	A	6 и 12	-	стенен климатик	Панасоник			769,00
CS-XE12MKEW	мултисплит система	3.50 (0.80-4.00)	4.40 (0.80-6.70)	0.905 (0.185-1.93)	A	A	6 и 9.52	-	стенен климатик	Панасоник			629,00
CS-XE9MKEW	мултисплит система	2.50 (0.80-3.00)	3.40 (0.80-5.00)	0.545 (0.175-1.31)	A	A	6 и 9.52	-	стенен климатик	Панасоник			549,00
Вътрешно тяло степен тип - Малайзия Бял панел													
CS-E18MKEW	мултисплит система	5.00 (0.90-6.00)	5.80 (0.90-8.00)	1.46 (0.215-2.60)	A	A	6 и 12	-	стенен климатик	Панасоник			949,00
CS-E15MKE-3	мултисплит система	4.20 (0.90-5.00)	5.40 (0.90-7.10)	1.22 (0.215-2.21)	A	A	6 и 12	-	стенен климатик	Панасоник			729,00
CS-E12MKEW	мултисплит система	3.50 (0.80-4.00)	4.40 (0.80-6.70)	0.905 (0.185-1.93)	A	A	6 и 9.52	-	стенен климатик	Панасоник	да		599,00
CS-E9MKEW	мултисплит система	2.50 (0.80-3.00)	3.40 (0.80-5.00)	0.545 (0.175-1.31)	A	A	6 и 9.52	-	стенен климатик	Панасоник	да		519,00
Вътрешно тяло - Малайзия подов тип													
CS-E18GFEW	мултисплит система	5.00 (0.90-6.00)	5.80 (0.90-8.00)	1.46 (0.215-2.60)	A	A	6 и 12	-	подов климатик	Панасоник			1299,00
CS-E12GFEW	мултисплит система	3.50 (0.80-4.00)	4.40 (0.80-6.70)	1.22 (0.215-2.21)	A	A	6 и 12	-	подов климатик	Панасоник			1099,00
CS-E9GFEW	мултисплит система	2.50 (0.80-3.00)	3.40 (0.80-5.00)	0.905 (0.185-1.93)	A	A	6 и 9.52	-	подов климатик	Панасоник			999,00
Външни тела													
<i>Произведено в Дайкин</i>													
мултисплит система	CU-4E27CBPG	8.00 (3.00-9.20)	9.40 (4.20-10.60)	1.98 (0.53-3.06)	A	A	4 и 9.52	4	външно тяло климатик	Панасоник	да		4449,00
мултисплит система	CU-4E23LBE	6.80 (2.80-8.40)	8.60 (3.50-9.10)	1.95 (0.49-2.80)	A	A	5 и 9.52	4	външно тяло климатик	Панасоник	да		3799,00
мултисплит система	CU-3E18LBE	5.20 (1.80-7.30)	6.80 (1.60-8.30)	1.20 (0.36-2.18)	A	A	6 и 9.52	3	външно тяло климатик	Панасоник	да		2799,00
мултисплит система	CU-2E18LBE	5.20 (1.50-5.40)	5.60 (1.10-7.20)	1.52 (0.25-1.70)	A	A	6 и 9.52	2	външно тяло климатик	Панасоник	да		2499,00
мултисплит система	CU-2E15LBE	4.50 (1.50-5.00)	5.40 (1.10-7.00)	1.23 (0.25-1.67)	A	A	6 и 9.52	2	външно тяло климатик	Панасоник			2099,00

Повече информация за продуктите на: http://www.climamarket.bg/wp-content/uploads/AirCon_Office_54p_BG_APPROVED1.pdf

Промишлена серия климатични системи (външно и вътрешно тяло)

Модел	Охл. [kW]	Отопл. [kW]	Консумация [kW]	EER	COP	Тръби		Категория	Производител	Наличност	Описание	Цена с ДДС
						течност [mm]	газ [mm]					
Таванен тип - четирипътна касетка 95x95												
CS-F50DB4E5 /CU-B50DBE8	13,50	15,00	5.01/5.06/5.15	2.67	3.04	10	16	касетен климатик	Панасоник			6290
CS-F43DB4E5 /CU-B43DBE8	12,50	14,00	4.60/4.65/4.70	2.69	3.05	10	16	касетен климатик	Панасоник			5940
CS-F34DB4E5 /CU-B34DBE5	10,00	11,20	3.76/3.81/3.86	3.81	2.90	10	16	касетен климатик	Панасоник			5240
CS-F28DB4E5 /CU-B28DBE5	7,30	8,00	2.74/2.80/2.85	2.80	3.08	10	16	касетен климатик	Панасоник			4240
CS-F24DB4E5 /CU-B24DBE5	6,60	7,10	2.46/2.51/2.57	2.63	3.01	10	16	касетен климатик	Панасоник			3840
CS-F18DB4E5 /CU-B18DBE5	5,00	5,60	1.69/1.72/1.75	2.91/	3.46	6	12	касетен климатик	Панасоник			3440
CS-F14DB4E5 /CU-B14DBE5	3,80	4,30	1.20/1.23/1.60	3.09	3.52	6	12	касетен климатик	Панасоник		3140	
Канален тип - ниско налягане												
CS-F50DD3E5 /CU-L50DBE8	4.00/14.00/16.00	4.00/16.00/18.00	1.45/4.98/5.20	2.81	3.21	10	16	канален климатик	Панасоник			7890
CS-F43DD3E5 /CU-L43DBE5	4.00/12.50/13.50	4.00/14.00/15.50	1.40/4.40-4.15	3.01	3.41	10	16	канален климатик	Панасоник			6790
CS-F34DD3E5 /CU-L34DBE5	4.00/10.00/12.00	4.00/11.20/13.50	1.30/2.77/3.45	3.61	3.41	10	16	канален климатик	Панасоник			6190
CS-F28DD3E5 /CU-L28DBE5	2.10/7.10/7.50	4.00/11.20/12.00	0.65/2.21/2.45	3.21	3.42	10	16	канален климатик	Панасоник			5090
CS-F24DD3E5 /CU-L24DBE5	2.00/6.30/6.50	2.10/7.10/7.50	0.60/1.96/2.40	3.21	3.41	10	16	канален климатик	Панасоник			4090
Канален тип - високо налягане												
CS-F50DD2E5 /CU-L50DBE8	4.00/14.00/16.00	4.00/16.00/18.00	1.45/5.06/5.40	2.77	3.30	10	16	канален климатик	Панасоник			9390
CS-F43DD2E5 /CU-L43DBE5	4.00/12.50/13.50	4.00/14.00/15.50	1.40/4.15/4.50	3.01	3.21	10	16	канален климатик	Панасоник			8090
CS-F34DD2E5 /CU-L34DBE5	4.00/10.00/12.00	4.00/11.20/13.50	1.35/3.06/3.50	3.27	3.41	10	16	канален климатик	Панасоник			6940
CS-F28DD2E5 /CU-L28DBE5	2.10/7.10/7.50	4.00/11.20/12.00	0.65/2.36/2.45	3.01	3.42	10	16	канален климатик	Панасоник			5790
CS-F24DD2E5 /CU-L24DBE5	2.00/6.30/6.50	2.10/7.10/7.50	0.60/2.09/2.40	3.01	3.41	10	16	канален климатик	Панасоник			4890
Подово-таванен тип												
CS-F50DTE5 /CU-L50DBE8	4.00/14.00/16.00	4.00/16.00/18.00	1.35/4.81/5.10	2.91	3.41	10	16	подово-таванен климатик	Панасоник			7890
CS-F43DTE5 /CU-L43DBE5	4.00/12.50/13.50	4.00/14.00/15.50	1.30/4.15/4.30	3.01	3.50	10	16	подово-таванен климатик	Панасоник			6790
CS-F34DTE5 /CU-L34DBE5	4.00/10.00/12.00	4.00/11.20/13.50	1.25/3.00/3.40	3.33	3.41	10	16	подово-таванен климатик	Панасоник			6190
CS-F28DTE5 /CU-L28DBE5	2.10/7.10/7.50	4.00/11.20/12.00	0.65/2.44/2.45	2.91	3.02	10	16	подово-таванен климатик	Панасоник			5090
CS-F24DTE5 /CU-L24DBE5	2.00/6.30/6.50	2.10/7.10/7.50	0.55/1.96/2.30	3.21	3.21	10	16	подово-таванен климатик	Панасоник			4190



запазва правото си да променя цените указани в ценовата листа без предизвестие!



Повече информация за продуктите на: http://www.climamarket.bg/wp-content/uploads/AQUAREA_AirCon_Cat_BG_approved-05.08.101.pdf

Системи въздух-вода (мини чилъри)

Модел	Модел външно тяло	Охл. [kW]	Отопл. [kW]	Консумация [kW]	Коеф. преобр. COP [W/W]	Енергиен клас		Тръби макс. дълж.	Захранване	Дистанционно в комплекта	Работни темп./изх. темп.	Категория	Производител	Наличност	Цена с ДДС
						охл.	отопл.								
Моделите само на отопление															
WH-SDF07C3E5	WH-UD07CE5-A	-	7,00	1,59	4,40	A	A	6/16/30м	1 / 220	да	-20~35/55	термопомпа въздух-вода	Панасоник	-	7 180
WH-SDF09C3E5	WH-UD09CE5-A	-	9,00	2,20	4,10	A	A	6/16/30м	1 / 220	да	-20~35/55	термопомпа въздух-вода	Панасоник	-	7 690
WH-SDF09C3E8	WH-UD09CE8	-	9,00	2,20	4,10	A	A	6/16/30м	3 / 380	да	-20~35/55	термопомпа въздух-вода	Панасоник	-	8 850
WH-SDF12C6E5	WH-UD12CE5-A	-	12,00	2,57	4,67	A	A	10/16/40м	1 / 220	да	-20~35/55	термопомпа въздух-вода	Панасоник	-	9 890
WH-SDF12C9E8	WH-UD12CE8	-	12,00	2,57	4,67	A	A	10/16/40м	3/ 380	да	-20~35/55	термопомпа въздух-вода	Панасоник	-	10 570
WH-SDF14C6E5	WH-UD14CE5-A	-	14,00	3,11	4,50	A	A	10/16/40м	1 / 220	да	-20~35/55	термопомпа въздух-вода	Панасоник	-	10 840
WH-SDF14C9E8	WH-UD14CE8	-	14,00	3,11	4,50	A	A	10/16/40м	3/ 380	да	-20~35/55	термопомпа въздух-вода	Панасоник	-	11 590
WH-SDF16C6E5	WH-UD16CE5-A	-	16,00	3,78	4,23	A	A	10/16/40м	1 / 220	да	-20~35/55	термопомпа въздух-вода	Панасоник	-	11 630
WH-SDF16C9E8	WH-UD16CE8	-	16,00	3,78	4,23	A	A	10/16/40м	3/ 380	да	-20~35/55	термопомпа въздух-вода	Панасоник	-	12 450
Моделите на охлаждане и отопление															
WH-SDC07C3E5	WH-UD07CE5-A	7,00	7,00	1,59	4,40	A	A	6/16/30м	1 / 220	да	-20~35/55	термопомпа въздух-вода	Панасоник	-	7 550
WH-SDC09C3E5	WH-UD09CE5-A	9,00	9,00	2,20	4,10	A	A	6/16/30м	1 / 220	да	-20~35/55	термопомпа въздух-вода	Панасоник	-	8 100
WH-SDC09C3E8	WH-UD09CE8	9,00	9,00	2,20	4,10	A	A	6/16/30м	3 / 380	да	-20~35/55	термопомпа въздух-вода	Панасоник	-	9 300
WH-SDC12C6E5	WH-UD12CE5-A	12,00	12,00	2,57	4,67	A	A	10/16/40м	1 / 220	да	-20~35/55	термопомпа въздух-вода	Панасоник	-	10 420
WH-SDC12C9E8	WH-UD12CE8	12,00	12,00	2,57	4,67	A	A	10/16/40м	3 / 380	да	-20~35/55	термопомпа въздух-вода	Панасоник	-	11 150
WH-SDC14C6E5	WH-UD14CE5-A	14,00	14,00	3,11	4,50	A	A	10/16/40м	1 / 220	да	-20~35/55	термопомпа въздух-вода	Панасоник	-	11 440
WH-SDC14C9E8	WH-UD14CE8	14,00	14,00	3,11	4,50	A	A	10/16/40м	3/ 380	да	-20~35/55	термопомпа въздух-вода	Панасоник	-	12 230
WH-SDC16C6E5	WH-UD16CE5-A	16,00	16,00	3,78	4,23	A	A	10/16/40м	1 / 220	да	-20~35/55	термопомпа въздух-вода	Панасоник	-	12 270
WH-SDC16C9E8	WH-UD16CE8	16,00	16,00	3,78	4,23	A	A	10/16/40м	3/ 380	да	-20~35/55	термопомпа въздух-вода	Панасоник	-	13 120
Водосъдържател															
WH-TD20B3E5												водосъдържател	Панасоник	-	2 400
WH-TD30B3E5												водосъдържател	Панасоник	-	2 880
Контролер за соларен термален колектор															
CZ-NE1P												соларен контролер	Панасоник	-	282

Повече информация за продуктите на: http://www.climamarket.bg/wp-content/uploads/013_2011_domestic_catalogue_2011_bul_corr.pdf

Системи въздух-вода (мини чилъри)

Модел	Модел външно тяло	Охл. [kW]	Отопл. [kW]	Консумация [kW]	Коеф. преобр.		Енергиен клас		Тръби мкас. дълж.	Захран ване	Дистанционно в комплекта	Работни темп./изх. темп.	Категория	Производител	Наличност	Цена с ДДС
					COP [W/W]	охл.	отопл.									
Моделите само на отопление - висока ефективност на работа при понижаване на външните температури																
WH-SXF09D3E5	WH-UX09DE5	9,00	9,00	2,20	4,10	A	A	6/16/30м	1 / 220	да	-20~35/55	термопомпа въздух-вода	Панасоник	-		8 460
WH-SXF09D3E8	WH-UX09DE8	9,00	9,00	2,20	4,10	A	A	6/16/30м	3 / 380	да	-20~35/55	термопомпа въздух-вода	Панасоник	-		9 720
WH-SXF12D6E5	WH-UX12DE5	12,00	12,00	2,57	4,67	A	A	10/16/40м	1 / 220	да	-20~35/55	термопомпа въздух-вода	Панасоник	да 2бр. Варна		10 860
WH-SXF12D9E8	WH-UX12DE8	12,00	12,00	2,57	4,67	A	A	10/16/40м	3 / 380	да	-20~35/55	термопомпа въздух-вода	Панасоник	-		11 630
Моделите на охлаждане и отопление - висока ефективност на работа при понижаване на външните температури																
WH-SXC09D3E5	WH-UX09DE5	9,00	9,00	2,20	4,10	A	A	6/16/30м	1 / 220	да	-20~35/55	термопомпа въздух-вода	Панасоник	-		8 910
WH-SXC09D3E8	WH-UX09DE8	9,00	9,00	2,20	4,10	A	A	6/16/30м	3 / 380	да	-20~35/55	термопомпа въздух-вода	Панасоник	-		10 230
WH-SXC12D5E6	WH-UX12D5E5	12,00	12,00	2,57	4,67	A	A	10/16/40м	1 / 220	да	-20~35/55	термопомпа въздух-вода	Панасоник	-		11 460
WH-SXC12D6E5	WH-UX12DE8	12,00	12,00	2,57	4,67	A	A	10/16/40м	3 / 380	да	-20~35/55	термопомпа въздух-вода	Панасоник	-		12 270
Системи въздух-вода (мини чилъри) - моноблок																
Моделите само на отопление																
WH-MDF09C3E5		-	9,00	2,20	4,10	A	A	6/16/30м	1 / 220	да	-20~35/55	термопомпа въздух-вода	Панасоник	-		8 070
WH-MDF09C3E8		-	9,00	2,20	4,10	A	A	6/16/30м	3 / 380	да	-20~35/55	термопомпа въздух-вода	Панасоник	-		9 290
WH-MDF12C6E5		-	12,00	2,57	4,67	A	A	10/16/40м	1 / 220	да	-20~35/55	термопомпа въздух-вода	Панасоник	-		10 380
WH-MDF12C9E8		-	12,00	2,57	4,67	A	A	10/16/40м	3/ 380	да	-20~35/55	термопомпа въздух-вода	Панасоник	-		11 100
WH-MDF14C6E5		-	14,00	3,11	4,50	A	A	10/16/40м	1 / 220	да	-20~35/55	термопомпа въздух-вода	Панасоник	-		11 380
WH-MDF14C9E8		-	14,00	3,11	4,50	A	A	10/16/40м	3/ 380	да	-20~35/55	термопомпа въздух-вода	Панасоник	-		12 160
WH-MDF16C6E5		-	16,00	3,78	4,23	A	A	10/16/40м	1 / 220	да	-20~35/55	термопомпа въздух-вода	Панасоник	-		12 210
WH-MDF16C9E8		-	16,00	3,78	4,23	A	A	10/16/40м	3/ 380	да	-20~35/55	термопомпа въздух-вода	Панасоник	-		13 070
Моделите на отопление и охлаждане																
WH-MDC09C3E5		9,00	9,00	2,20	4,10	A	A	6/16/30м	1 / 220	да	-20~35/55	термопомпа въздух-вода	Панасоник	-		8 500
WH-MDC09C3E8		9,00	9,00	2,20	4,10	A	A	6/16/30м	3 / 380	да	-20~35/55	термопомпа въздух-вода	Панасоник	-		9 770
WH-MDC12C6E5		12,00	12,00	2,57	4,67	A	A	10/16/40м	1 / 220	да	-20~35/55	термопомпа въздух-вода	Панасоник	-		10 940
WH-MDC12C9E8		12,00	12,00	2,57	4,67	A	A	10/16/40м	3/ 380	да	-20~35/55	термопомпа въздух-вода	Панасоник	-		11 710
WH-MDC14C6E5		14,00	14,00	3,11	4,50	A	A	10/16/40м	1 / 220	да	-20~35/55	термопомпа въздух-вода	Панасоник	-		12 000
WH-MDC14C9E8		14,00	14,00	3,11	4,50	A	A	10/16/40м	3/ 380	да	-20~35/55	термопомпа въздух-вода	Панасоник	-		12 840
WH-MDC16C6E5		16,00	16,00	3,78	4,23	A	A	10/16/40м	1 / 220	да	-20~35/55	термопомпа въздух-вода	Панасоник	-		12 880
WH-MDC16C9E8		16,00	16,00	3,78	4,23	A	A	10/16/40м	3/ 380	да	-20~35/55	термопомпа въздух-вода	Панасоник	-		13 780

Повече информация за продуктите на: http://www.climamarket.bg/wp-content/uploads/013_2011_domestic_catalogue_2011_bul_corr.pdf

Системи въздух-вода (мини чилъри)

Модел	Модел външно тяло	Охл. [kW]	Отопл. [kW]	Консумация [kW]	Коеф. преобр.	Енергиен клас		Тръби макс. дълж.	Захран ване	Дистанционно в комплекта	Работни темп./изх. темп.	Категория	Производител	Наличност	Цена с ДДС
					COP [W/W]	охл.	отопл.								
Моделите само на отопление - висока ефективност на работа при понижаване на външните температури															
WH-SXF09D3E5	WH-UH09DE5	9,00	9,00	2,20	4,10	A	A	6/16/30м	1 / 220	да	-20~35/55	термопомпа въздух-вода	Панасоник	-	9 230
WH-SXF09D3E8	WH-UH09DE8	9,00	9,00	2,20	4,10	A	A	6/16/30м	3 / 380	да	-20~35/55	термопомпа въздух-вода	Панасоник	-	10 610
WH-SXF12D6E5	WH-UH12DE5	12,00	12,00	2,57	4,67	A	A	10/16/40м	1 / 220	да	-20~35/55	термопомпа въздух-вода	Панасоник	-	11 860
WH-SXF12D9E8	WH-UH12DE8	12,00	12,00	2,57	4,67	A	A	10/16/40м	3 / 380	да	-20~35/55	термопомпа въздух-вода	Панасоник	-	12 680
Системи въздух-вода (мини чилъри) - моноблок															
Моделите само на отопление - висока ефективност на работа при понижаване на външните температури															
WH-MXF09C3E5		-	9,00	2,20	4,10	A	A	6/16/30м	1 / 220	да	-20~35/55	термопомпа въздух-вода	Панасоник	-	8 880
WH-MXF09C3E8		-	9,00	2,20	4,10	A	A	6/16/30м	3 / 380	да	-20~35/55	термопомпа въздух-вода	Панасоник	-	10 220
WH-MXF12C6E5		-	12,00	2,57	4,67	A	A	10/16/40м	1 / 220	да	-20~35/55	термопомпа въздух-вода	Панасоник	-	11 420
WH-MXF12C9E8		-	12,00	2,57	4,67	A	A	10/16/40м	3 / 380	да	-20~35/55	термопомпа въздух-вода	Панасоник	-	12 220
Моделите на отопление и охлаждане - висока ефективност на работа при понижаване на външните температури															
WH-MXC09C3E5		9,00	9,00	2,20	4,10	A	A	6/16/30м	1 / 220	да	-20~35/55	термопомпа въздух-вода	Панасоник	-	9 350
WH-MXC09C3E8		9,00	9,00	2,20	4,10	A	A	6/16/30м	3 / 380	да	-20~35/55	термопомпа въздух-вода	Панасоник	-	10 780
WH-MXC12C6E5		12,00	12,00	2,57	4,67	A	A	10/16/40м	1 / 220	да	-20~35/55	термопомпа въздух-вода	Панасоник	да 1бр.София	12 040
WH-MXC12C9E8		12,00	12,00	2,57	4,67	A	A	10/16/40м	3 / 380	да	-20~35/55	термопомпа въздух-вода	Панасоник	-	12 880
Моделите на отопление и охлаждане - висока ефективност на работа при понижаване на външните температури ,високотемпературни															
WH-MHF09C3E5		9,00	9,00	2,20	4,10	A	A	6/16/30м	1 / 220	да	-20~35/55	термопомпа въздух-вода	Панасоник	-	9 660
WH-MHF09C3E8		9,00	9,00	2,20	4,10	A	A	6/16/30м	3 / 380	да	-20~35/55	термопомпа въздух-вода	Панасоник	-	11 140
WH-MHF12C6E5		12,00	12,00	2,57	4,67	A	A	10/16/40м	1 / 220	да	-20~35/55	термопомпа въздух-вода	Панасоник	-	12 450
WH-MHF12C9E8		12,00	12,00	2,57	4,67	A	A	10/16/40м	3 / 380	да	-20~35/55	термопомпа въздух-вода	Панасоник	-	13 310



запазва правото си да променя цените указани в ценовата листа без предизвестие!

Повече информация за продуктите на: http://www.climamarket.bg/wp-content/uploads/013_2011_domestic_catalogue_2011_bul_corr.pdf

Посочените продукти са регистрирани в REECL .Може да закупи с кредит ЕЕ. http://www.reeel.org/bg/et_mvent_tbl.php

Рекуператори

Модели	Дебит [m ³ /h]	Статично налягане [Pa]	Консумация [W]	Ефективност на температурен обмен [%]			Диаметър на изводите	Захранване	Дистанционно в комплекта	Размери ширина, височина, дълбочина [mm]	Наличност	Категория	Производител	Описание	Цена с ДДС
Рекуператори (Energy Recovery Ventilator)															
FY-250ZDY2	250	90	79--119	75	75	77	144	1 / 220	не	810/599/270	-	рекуперативен вентилатор	Панасоник		2740
FY-350ZDY2	350	65	117-154	75	75	77	144	1 / 220	не	810/804/270	-	рекуперативен вентилатор	Панасоник		2980
FY-500ZDY2	500	105	151-214	75	75	77	194	1 / 220	не	890/904/270	-	рекуперативен вентилатор	Панасоник		3780
FY-800ZDY2	800	140	302-347	76	75	76	242	1 / 220	не	1250/884/280	-	рекуперативен вентилатор	Панасоник		5220
FY-01KZDY2A	1000	90	332-445	76	75	76	242	1 / 220	не	1250/1134/308	-	рекуперативен вентилатор	Панасоник		6020



запазва правото си да променя цените указани в ценовата листа без предизвестие!

ТИПИЧНА СИСТЕМА, СВЪРЗАНА КЪМ КАСЕТЕН КЛИМАТИЗАТОР



РАЗМЕРИ НА ВЪТРЕШНОТО ТЯЛО

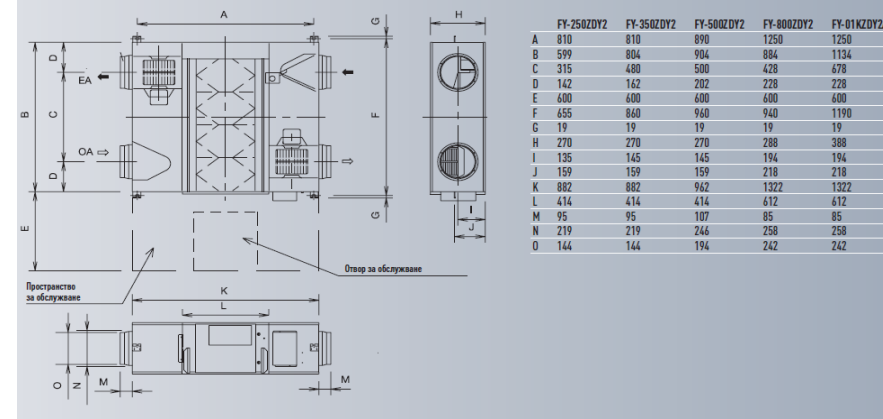

Повече информация за продуктите на: <http://www.climamarket.bg/wp-content/uploads/SAC-Line-up-book--EUCISlow.pdf>

Посочените продукти са регистрирани в REECL http://www.reecl.org/bg/et_httpmp_tbl.php?pageNum_et_pmp=1&totalRows_et_pmp=78&frm=SAMSUNG&Submit=%D4%E8%EB%F2%FA%F0

Стенни и подови тела (външно и вътрешно тяло)

Модели	Охл. [kW]	Отопл. [kW]	Консумация [kW]	EER	COP	Тръби	Захранване	Дистанционното в комплекта	Категория	Производител	Наличност	Описание	Цена с ДДС
Стенен тип - инвертор													
NS026NDXEA/RC026DHXEA	0.99/2.60/3.50	0.98/3.30/4.60	0,24/0,90/1,40	3,56	3,67	6 и 10	1 / 220	да	стенен климатик	Самсунг	да		1600
NS035NDXEA/RC035DHXEA	0.98/3.50/4.20	0.98/4.00/5.20	0,21/1,11/1,70	3,40	3,62	6 и 10	1 / 220	да	стенен климатик	Самсунг	да		1730
NS052NDXEA/RC052DHXEA	1.70/5.00/6.00	1.50/6.00/8.00	0,36/1,65/2,70	3,23	3,64	6 и 12	1 / 220	да	стенен климатик	Самсунг	да		2150
NS071NDXEA/RC071DHXEA	2.20/7.10/8.00	1.90/8.00/11.00	0,55/2,15/3,60	3,21	3,72	6 и 16	1 / 220	да	стенен климатик	Самсунг	да		2570
Подов тип - инвертор													
JH026EAV1/UH026EAV1	980/2.60/3.50	950/3.50/4.70	0,22/0,97/1,30	3,88	3,61	6 и 10	1 / 220	да	подов климатик	Самсунг	да		1800
JH035EAV1/UH035EAV1	990/3.50/4.20	990/4.50/5.00	0,24/1,11/1,35	3,21	3,61	6 и 10	1 / 220	да	подов климатик	Самсунг	да		2050
JH052EAV1/UH052EAV1	1.200/5.000/6.000	1,400/5,600/8,200	0,33/1,55/2,90	3,21	3,61	6 и 12	1 / 220	да	подов климатик	Самсунг	да		2460
Подово-таванен тип - инвертор													
NS071CDXEA/RC071DHXEA	2.00-7.10-8.00	2.00-8.00-10.50	0,58/2,75/3,70	2,82	2,91	6 и 16	1 / 220	да	таванен климатик	Самсунг			2650





запазва правото си да променя цените указани в ценовата листа без предизвестие!



Повече информация за продуктите на: <http://www.climamarket.bg/wp-content/uploads/SAC-Line-up-book--EUCISlow.pdf>





<http://www.climamarket.bg/wp-content/uploads/CAC-TDB-2011.pdf>

Канални тела промишлена серия (външно и вътрешно тяло)

Модели	Охл. [kW]	Отопл. [kW]	Консумация [kW] отопление	EER	COP	Тръби	Захранване	Дистанционно в комплекта	Категория	Производител	Наличност	Описание	Цена с ДДС
Канален тип - MSP duct инвертор													
DH052EAV1/UH052EAV1	1.70/5.00/6.00	1.70/6.00/8.30	0,48/1,76/2,75	3,21	3,41	6 и 13	1 / 220	да	канален климатик	Самсунг	да		2290
NS071SDXEA/RC071DHXEA	2.20/7.10/8.00	1.90/8.00/9.00	0,35/2,21/4,00	3,21	3,61	6 и 16	1 / 220	да	канален климатик	Самсунг	да		2690
NS090SDXEA/RC090DHXEA	2.80/9.00/11.50	3.00/10.00/15.50	0,80/2,77/5,20	3,21	3,61	10 и 16	1 / 220	да	канален климатик	Самсунг			3460
NS100SDXEA/RC100DHXEA	3.20/10.00/12.00	3.00/11.20/15.50	0,71/3,10/5,50	3,21	3,61	10 и 16	1 / 220	да	канален климатик	Самсунг	да		3740
NS100SDXEA/RC100DHXGA	4.00/10.00/12.0	4.30/11.20/15.50	0,93/3,10/5,80	3,21	3,61	10 и 16	3 / 380	да	канален климатик	Самсунг			3840
NS125SDXEA/RC125DHXEB	3.45/12.50/14.00	4.10/14.00/18.00	0,98/3,88/5,60	3,21	3,61	10 и 19	1 / 220	да	канален климатик	Самсунг			3960
NS125SDXEA/RC125DHXGA	3.45/12.50/14.00	4.10/14.00/18.01	0,98/3,88/5,61	3,21	3,61	10 и 19	3 / 380	да	канален климатик	Самсунг			4120
NS140SDXEA/RC140DHXEB	3.45/14.00/15.40	3.75/16.00/19.50	1,00/4,43/5,80	3,01	3,61	10 и 19	1 / 220	да	канален климатик	Самсунг			4130
NS140SDXEA/RC140DHXGA	3.45/14.00/15.40	3.75/16.00/19.50	1,00/4,43/5,80	3,01	3,61	10 и 19	3 / 380	да	канален климатик	Самсунг	да		4290
Канален тип - slim duct инвертор													
NS035LDXEA/RC035DHXEA	0.99/3.50/4.20	0.98/4.00/5.20	0,18/1,11/1,40	3,04	3,62	6 и 10	1 / 220	да	канален климатик	Самсунг			1990
NS052LDXEA/RC052DHXEA	1.30/5.00/5.90	1.305/5.50/7.50	0,36/1,65/2,70	3,23	3,64	6 и 13	1 / 220	да	канален климатик	Самсунг			2360
NS071LDXEA/RC071DHXEA	2.20/7.10/8.00	1.90/8.00/9.00	0,36/2,32/4,00	3,21	3,61	6 и 16	1 / 220	да	канален климатик	Самсунг			2750

Повече информация за продуктите на: http://www.climamarket.bg/wp-content/uploads/SAC-Line-up-book-_-EUCISlow.pdf
<http://www.climamarket.bg/wp-content/uploads/CAC-TDB-2011.pdf>

Касетъчни тела промишлена серия (външно и вътрешно тяло)







Модел	Охл. [kW]	Отопл. [kW]	Консумация отопление [kW]	EER	COP	Тръби	Захранване	Дистанционно в комплекта	Декоративна панел	Наличност	Категория	Производител	Описание	Цена с ДДС
Таванен тип - четирипътна касетка инвертор FLAGSHIP														
NS1004ZXEA/RC100ZXHEA	4.40/10.00/12.00	3.50/11.20/15.50	0,62/2,34/4,60	4,52	4,80	10 и 16	1 / 220	не	PC4NUSKE		касетен климатик	Самсунг		5460
Таванен тип - четирипътна касетка инвертор PREMIUM														
NS0714PXEA/RC071PHXEA	2.20/7.10/8.00	1.90/8.00/11.00	0,35/1,95/3,50	3,70	4,10	6 и 16	1 / 220	не	PC4NUSKE	да	касетен климатик	Самсунг		3580
NS0904PXEA/RC090PHXEA	2.50/9.00/10.00	2.30/10.00/13.90	0,48/2,500/5,20	3,60	4,00	10 и 16	1 / 220	не	PC4NUSKE		касетен климатик	Самсунг		4370
NS1004PXEA/RC100PHXEA	3.50/10.00/12.00	3.50/11.20/15.50	0,70/2,49/4,50	4,20	4,50	10 и 16	1 / 220	не	PC4NUSKE		касетен климатик	Самсунг		4650
NS1004PXEA/RC100PHXGA	3.50/10.00/12.01	3.50/11.20/15.50	0,70/2,49/4,50	4,20	4,50	10 и 16	3 / 380	не	PC4NUSKE		касетен климатик	Самсунг		4760
NS1254PXEA/RC125PHXEA	3.50/12.50/14.00	3.45/14.00/16.20	0,70/3,59/4,50	3,60	3,90	10 и 19	1 / 220	не	PC4NUSKE		касетен климатик	Самсунг		4930
NS1254PXEA/RC125PHXGA	3.80/12.50/14.00	3.50/14.00/16.20	0,70/3,59/4,50	3,60	3,90	10 и 16	3 / 380	не	PC4NUSKE		касетен климатик	Самсунг		5080
NS1404PXEA/RC140PHXEA	4.40/14.00/15.50	3.50/16.00/20.00	0,87/4,10/6,50	3,50	3,90	10 и 16	1 / 220	не	PC4NUSKE		касетен климатик	Самсунг		5110
NS1404PXEA/RC140PHXGA	4.40/14.00/15.50	3.50/16.00/20.00	0,87/4,10/6,50	3,50	3,90	10 и 16	3 / 380	не	PC4NUSKE		касетен климатик	Самсунг		5280
Таванен тип - четирипътна касетка инвертор DELUXE														
NS0714DXEA/RC071DHXEA	2.20/7.10/8.00	1.90/8.00/11.00	0,35/1,95/3,50	3,70	4,10	6 и 16	1 / 220	не	PC4NUSKE		касетен климатик	Самсунг		3200
NS0904DXEA/RC090DHXEA	2.50/9.00/10.00	2.30/10.00/13.90	0,48/2,500/5,20	3,60	4,00	10 и 16	1 / 220	не	PC4NUSKE		касетен климатик	Самсунг		3910
NS1004DXEA/RC100DHXEA	3.50/10.00/12.00	3.50/11.20/15.50	0,70/2,49/4,50	4,20	4,50	10 и 16	1 / 220	не	PC4NUSKE		касетен климатик	Самсунг		4140
NS1004DXEA/RC100DHXGA	3.50/10.00/12.01	3.50/11.20/15.50	0,70/2,49/4,50	4,20	4,50	10 и 16	1 / 380	не	PC4NUSKE		касетен климатик	Самсунг		4240
NS1254DXEA/RC125DHXEB	3.50/12.50/14.00	3.45/14.00/16.20	0,70/3,59/4,50	3,60	3,90	10 и 16	1 / 220	не	PC4NUSKE		касетен климатик	Самсунг		4420
NS1254DXEA/RC125DHXGA	3.80/12.50/14.00	3.50/14.00/16.20	0,70/3,59/4,50	3,60	3,90	10 и 16	3 / 380	не	PC4NUSKE		касетен климатик	Самсунг		4580
NS1404DXEA/RC140DHXEB	4.40/14.00/15.50	3.50/16.00/20.00	0,87/4,10/6,50	3,50	3,90	10 и 16	1 / 220	не	PC4NUSKE		касетен климатик	Самсунг		4580
NS1404DXEA/RC140DHXGA	4.40/14.00/15.50	3.50/16.00/20.00	0,87/4,10/6,50	3,50	3,90	10 и 16	3 / 380	не	PC4NUSKE		касетен климатик	Самсунг		4740
Таванен тип - мини четирипътна касетка инвертор														
TH026EAV1/UH026EAV1	0.99/2.60/3.50	0.98/3.30/4.60	0,24/0,90/1,40	3,56	3,67	6 и 10	1 / 220	не	PMSMA		касетен климатик	Самсунг		1990
TH035EAV1/UH035EAV1	0.99/3.50/4.20	0.98/4.00/5.00	0,25/1,10/1,40	3,21	3,64	6 и 10	1 / 220	не	PMSMA		касетен климатик	Самсунг		2150
TH052EAV1/UH052EAV1	1.60/4.70/6.00	1.30/5.50/9.00	0,48/1,59/3,20	3,22	3,46	6 и 12	1 / 220	не	PMSMA		касетен климатик	Самсунг		2567
TH060EAV1/UH060EAV1	1.80/5.80/6.50	1.80/7.00/10.00	0,51/2,18/3,70	3,01	3,21	6 и 16	1 / 220	не	PMSMA		касетен климатик	Самсунг		2910
Таванен тип - еднопътна касетка инвертор														
SH026EAV1/UH026EAV1	980/2.60/3.50	950/3.30/4.60	0,21/0,91/1,30	3,74	3,63	6 и 10	1 / 220	не	PSSMA		касетен климатик	Самсунг		2170
SH035EAV1/UH035EAV1	980/3.50/4.10	950/4.00/4.70	0,21/1,16/1,39	3,07	3,45	6 и 10	1 / 220	не	PSSMA		касетен климатик	Самсунг		2290
Дистанционно управление														
MR-DH00										да	Безжично управление	Самсунг		69
MWR-WE10										да	Жично дистанционно	Самсунг		199
MWR-WH00										да	Жично дистанционно	Самсунг		99
MWR-SH00										да	Жично дистанционно	Самсунг		89
Ликвидация														
CH070EAM1C/UH070EAM1C	7,00	7,20	2,4/2,35	2,92	3,06	6 и 16	1 / 220	не	P4SMA	да	касетен климатик	Самсунг	ликвидация	1590

запазва правото си да променя цените указани в ценовата листа без предизвестие!

Повече информация за продуктите на: <http://www.climamarket.bg/wp-content/uploads/SAC-Line-up-book--EUCISlow.pdf>

Посочените продукти са регистрирани в http://www.reecf.org/bg/et_htmp_tbl.php?pageNum_et_pmp=2&totalRows_et_pmp=78&frm=SAMSUNG&Submit=%D4%E8%EB%F2%FA%F0

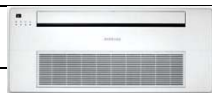
Мултисплит системи-вътрешни тела

Модел	Охл. [kW]	Отопл. [kW]	Консумация [kW]	Тръби		Категория	Производител	Наличност	Описание	Цена с ДДС
				течност [mm]	газ [mm]					
Стенен тип Crystal мултисплит вътрешни тела										
MH020FAEA	2,00	2,20	0.030 / 0.030	6	10	стенен климатик	Самсунг			420
MH026FAEA	2,60	2,90	0.030 / 0.030	6	10	стенен климатик	Самсунг			470
MH035FAEA	3,50	3,80	0.035 / 0.035	6	10	стенен климатик	Самсунг			540
MH052FAEA	5,20	5,60	0.050 / 0.050	6	12	стенен климатик	Самсунг			750
Стенен тип Maldives мултисплит вътрешни тела										
AQV07PSBN	2,00	2,20	0.030 / 0.030	6	10	стенен климатик	Самсунг			380
AQV09PSBN	2,60	2,90	0.030 / 0.030	6	10	стенен климатик	Самсунг			440
AQV12PSBN	3,50	3,80	0.035 / 0.035	6	10	стенен климатик	Самсунг			480
AQV18PSBN	5,20	5,60	0.050 / 0.050	6	12	стенен климатик	Самсунг			680
AQV24PSBN			0.050 / 0.050	6	12	стенен климатик	Самсунг			920
Стенен тип Neo Forte мултисплит вътрешни тела										
MH020FNEA	2,00	2,20	0.030 / 0.030	6	10	стенен климатик	Самсунг	да		360
MH026FNEA	2,60	2,90	0.030 / 0.030	6	10	стенен климатик	Самсунг	да		420
MH035FNEA	3,50	3,80	0.035 / 0.035	6	10	стенен климатик	Самсунг	да		460
MH052FNEA	5,20	5,60	0.050 / 0.050	6	12	стенен климатик	Самсунг	да		690
Подов тип мултисплит вътрешни тела										
MH026FJEA	2,60	2,90	0.030 / 0.030	6	10	подов климатик	Самсунг	да		670
MH035FJEA	3,50	3,80	0.035 / 0.035	6	10	подов климатик	Самсунг	да		750
MH052FJEA	5,20	5,60	0.050 / 0.050	6	12	подов климатик	Самсунг	да		890
Таванен тип-еднопътна касетка										
MH026FSEA	2,60	2,90	0.040 / 0.040	6	10	касетен климатик	Самсунг			870
MH035FSEA	3,50	3,80	0.045 / 0.045	6	10	касетен климатик	Самсунг			1000
Таванен тип - мини четирипътна касетка										
MH030FMEA	3,00	3,40	0.085 / 0.085	6	10	касетен климатик	Самсунг			990
MH035FMEA	3,50	3,80	0.085 / 0.085	6	10	касетен климатик	Самсунг			1060
MH052FMEA	5,20	5,60	0.120 / 0.120	6	12	касетен климатик	Самсунг			1160
Канален тип - slim duct										
NJ026LHxEA	2,60	2,90	0.080 / 0.080	6	10	канален климатик	Самсунг			750
NJ035LHxEA	3,50	3,80	0.080 / 0.080	6	10	канален климатик	Самсунг			800

запазва правото си да променя цените указани в ценовата листа без предизвестие!

Повече информация на: <http://www.climamarket.bg/wp-content/uploads/SAC-Line-up-book- -EUCISlow.pdf>

Посочените продукти са регистрирани в REECL

http://www.reecl.org/bg/et_htmpmp_tbl.php?pageNum_et_pmp=2&totalRows_et_pmp=78&frm=SAMSUNG&Submit=%D4%E8%EB%F2%FA%F0

Мултисплит системи-външни тела

http://www.climamarket.bg/wp-content/uploads/110331_Europe_FJM-TDB.pdf

Модели	Охл. [kW]	Отопл. [kW]	Консумация [kW] отопление/охлаждане	EER	COP	Максимален брой вътрешни тела	Тръби		Захранване	Наличност	Категория	Производител	Цена с ДДС
							течност [mm]	газ [mm]					
Външни тела мултисплит системи 2011													
RJ040F2HXEB	4,00	4,40	1,11 / 1,02	3,92	4,44	2	6	10	1 / 220		мултисплит външно тяло климатик	Самсунг	1670
RJ050F2HXEB	5,00	5,70	1,43 / 1,36	3,79	4,22	2	6	10	1 / 220		мултисплит външно тяло климатик	Самсунг	2050
RJ052F3HXEA	5,20	6,30	1,35 / 1,40	3,85	4,50	3	6	10	1 / 220		мултисплит външно тяло климатик	Самсунг	2170
RJ060F3HXEB	5,90	6,30	1,60 / 1,40	3,69	4,50	3	6	10	1 / 220		мултисплит външно тяло климатик	Самсунг	2330
RJ070F4HXEA	7,00	8,60	1,90 / 2,00	3,68	4,30	4	6	10	1 / 220	да	мултисплит външно тяло климатик	Самсунг	3000
RJ080F4HXEA	8,00	9,30	2,30 / 2,20	3,48	4,23	4	6	10	1 / 220	да	мултисплит външно тяло климатик	Самсунг	3400
RJ100F5HXEA	10,00	12,00	2,90 / 2,93	3,45	4,10	5	6	10	1 / 220	да	мултисплит външно тяло климатик	Самсунг	4330
Външни тела мултисплит мини VRF системи 2011													
RD040MXHEA	12,50	14,50	3,75 / 3,58	4,18	4,46	7	10	16	1 / 220		мултисплит външно тяло климатик	Самсунг	5450
RD040MXGA	12,50	14,50	3,75 / 3,58	4,18	4,46	7	10	16	3 / 380		мултисплит външно тяло климатик	Самсунг	5750
RD050MXHEA	14,00	16,00	3,68 / 3,61	3,8	4,43	7	10	16	1 / 220		мултисплит външно тяло климатик	Самсунг	6180
RD050MXGA	14,00	16,00	3,68 / 3,61	3,8	4,43	7	10	16	3 / 380		мултисплит външно тяло климатик	Самсунг	6500
RD060MXHEA	16,00	18,00	4,31 / 4,39	3,6	4,1	7	10	16	1 / 220		мултисплит външно тяло климатик	Самсунг	6600
RD060MXGA	16,00	18,00	4,31 / 4,39	3,6	4,10	7	10	16	3 / 380	да	мултисплит външно тяло климатик	Самсунг	6960

запазва правото си да променя цените указани в ценовата листа без предизвестие!



4kW / 2 Unit
Samsung FJM 2011 Outdoor



5kW / 2 Unit



6kW / 3 Unit



7kW / 4 Unit



8kW / 4 Unit



10kW / 5 Unit



12,5kW / 14,0kW / 16,0kW Unit

Повече информация за продуктите на: http://www.climamarket.bg/wp-content/uploads/SAC-Line-up-book-_-EUCISlow.pdf
http://www.climamarket.bg/wp-content/uploads/EHS-TDB_101013.pdf

Системи въздух-вода (мини чилъри) EHS

Модел	Модел hydro unit	Охл. [kW]	Отопл. [kW]	Консумация [kW]	Коеф.преобр.		Енергиен клас		Тръби мкас.дълж.	Захран ване	Дистанционно в комплекта	Работни темп./изх.темп.	Категория	Производител	Наличност	Цена с ДДС
					COP [W/W]	охл.	отопл.									
RD060PHXEA	NH080PHXEA	5,00	5,30	1,56	4,04	A	A	6/16/30м	1 / 220			-20~35/55	термопомпа въздух-вода	Самсунг	-	5 760
RD070PHXEA	NH080PHXEA	5,30	6,20	1,88	4,04	A	A	6/16/30м	1 / 220			-20~35/55	термопомпа въздух-вода	Самсунг	-	6 340
RD080PHXEA	NH080PHXEA	5,80	7,20	2,25	4,04	A	A	10/16/30м	1 / 220			-20~35/55	термопомпа въздух-вода	Самсунг	-	6 930
RD110PHXEA	NH160PHXEA	8,50	10,00	2,86	3,94	A	A	10/16/70м	1 / 220			-20~35/55	термопомпа въздух-вода	Самсунг	-	9 380
RD140PHXEA	NH160PHXEA	10,20	12,90	3,95	3,94	A	A	10/16/70м	1 / 220			-20~35/55	термопомпа въздух-вода	Самсунг	-	9 750
RD160PHXEA	NH160PHXEA	10,70	14,50	4,53	3,94	A	A	10/16/70м	1 / 220			-20~35/55	термопомпа въздух-вода	Самсунг	-	10 560
Вътрешни тела Slim Duct																
NH022LHXEA		2,20	2,50	0,08		A	A	6/12	1 / 220	да			канален климатик	Самсунг	-	970
NH028LHXEA		2,80	3,20	0,08		A	A	6/12	1 / 220	да			канален климатик	Самсунг	-	1 000
NH036LHXEA		3,60	4,00	0,08		A	A	6/12	1 / 220	да			канален климатик	Самсунг	-	1 020
NH045LHXEA		4,50	5,00	0,09		A	A	6/12	1 / 220	да			канален климатик	Самсунг	-	1 090
NH056LHXEA		5,60	6,30	0,10		A	A	6/12	1 / 220	да			канален климатик	Самсунг	-	1 150
Вътрешни тела Neo Forte																
NH022NHXEA		2,20	2,50	0,25		A	A	6/12	1 / 220	да			стенен климатик	Самсунг	-	820
NH028NHXEA		2,80	3,20	0,25		A	A	6/12	1 / 220	да			стенен климатик	Самсунг	-	870
NH036NHXEA		3,60	4,00	0,30		A	A	6/12	1 / 220	да			стенен климатик	Самсунг	-	930
NH056NHXEA		5,60	6,30	0,45		A	A	6/12	1 / 220	да			стенен климатик	Самсунг	-	1 010
NH071NHXEA		6,80	7,00	0,50		A	A	10/12	1 / 220	да			стенен климатик	Самсунг	-	1 090
Вътрешни тела Vivace																
NH022VHXEA		2,20	2,50	0,25		A	A	6/12	1 / 220	да			стенен климатик	Самсунг	-	870
NH028VHXEA		2,80	3,20	0,25		A	A	6/12	1 / 220	да			стенен климатик	Самсунг	-	930
NH036VHXEA		3,60	4,00	0,30		A	A	6/12	1 / 220	да			стенен климатик	Самсунг	-	1 030
NH056VHXEA		5,60	6,30	0,45		A	A	6/12	1 / 220	да			стенен климатик	Самсунг	-	1 140
NH071VHXEA		6,80	7,00	0,50		A	A	10/12	1 / 220	да			стенен климатик	Самсунг	-	1 180
Водосъдържатели с една серпантина																
NH200WNXEA		198L											водосъдържател	Самсунг	-	2 020
NH300WNXEA		287L											водосъдържател	Самсунг	-	2 250
Водосъдържатели с две серпантини подходящи за свързване на слънчев колектор																
NH200WNXES		198L											водосъдържател	Самсунг	-	2 340
NH300WNXES		287L											водосъдържател	Самсунг	-	2 600

КЛИМА МАРКЕТ запазва правото си да променя цените указани в ценовата листа без предизвестие!



Повече информация за продуктите на: <http://www.climamarket.bg/wp-content/uploads/SAC-Line-up-book--EUCISlow.pdf>

Посочените продукти са регистрирани в REECL .Може да закупи с кредит ЕЕ.

<http://www.climamarket.bg/wp-content/uploads/RHF-manual-install1.pdf>

<http://www.climamarket.bg/wp-content/uploads/32885-1-E.pdf>

Рекуператори

Модели	Дебит [m3h]	Статично налягане [Pa]	Консумация [W]	Ефективност на температурен обмен [%]	Диаметър на изводите	Захранване	Дистанционно в комплекта	Размери ширина, височина, дълбочина [mm]	Наличност	Категория	Производител	Описание	Цена с ДДС
Рекуператори (Energy Recovery Ventilator) made in Korea													
RHF025EE	250	110	115	70	70	150	1 / 220	не	600x350x660	рекуперативен вентилатор	Самсунг		1650
RHF035EE	350	155	115	70	70	200	1 / 220	не	1012x270x1000	рекуперативен вентилатор	Самсунг		1950
RHF050EE	500	165	175	70	70	200	1 / 220	не	1012x270x1000	рекуперативен вентилатор	Самсунг		2250
RHF080EE	800	155	330	70	70	250	1 / 220	не	1220x340x1135	рекуперативен вентилатор	Самсунг		3050
RHF100EE	1000	155	450	70	70	250	1 / 220	не	1220x340x1135	рекуперативен вентилатор	Самсунг		3550
Рекуператори (Energy Recovery Ventilator) made in Korea ,direct expansion valve (DX) coil NEW!!!													
RHF050КНЕА	500	160	220	60	73	200	1 / 220	не	1553x270x1000	рекуперативен вентилатор	Самсунг	ERV Presentation	2900
RHF100КНЕА	1000	150	510	62	75	250	1 / 220	не	1763x340x1135	рекуперативен вентилатор	Самсунг		4850
Дистанционно управление													
MWR-VH02										да	дистанционно управление	Самсунг	89
CO₂ Датчик													
MOS-C1											датчик	Самсунг	229



запазва правото си да променя цените указани в ценовата листа без предизвестие!

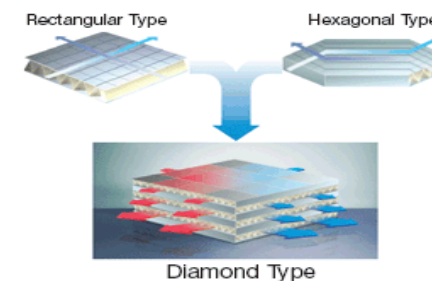
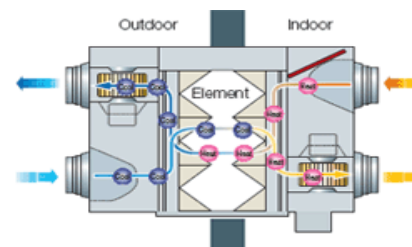

Повече информация за продуктите на: <http://www.climamarket.bg/wp-content/uploads/MIM-D00A-Owner-Manual-201>

http://www.climamarket.bg/wp-content/uploads/DVMPLUS4_TDB_Controls.pdf

Автоматизация и контрол

Модели		Категория	Производител	Цена с ДДС
MCM-A202D	централен контролер максимум 16 групи по 16 вътрешни тела или 256 вътрешни тела	дигитален контролер	Самсунг	190
MIM-B13D	комуникатор между външното тяло на климата и централния контролер	контролер	Самсунг	290
MIM-D00A	Линукс базиран IP сървър за управление на климатични системи	контролер	Самсунг	2500
MIM-B16	интерфейсен модул за свързване на електромер(максимум 8бр.) за разделно отчитане на консумираната ел.енергия	дигитален контролер	Самсунг	620



запазва правото си да променя цените указани в ценовата листа без предизвестие!

DMS2 System

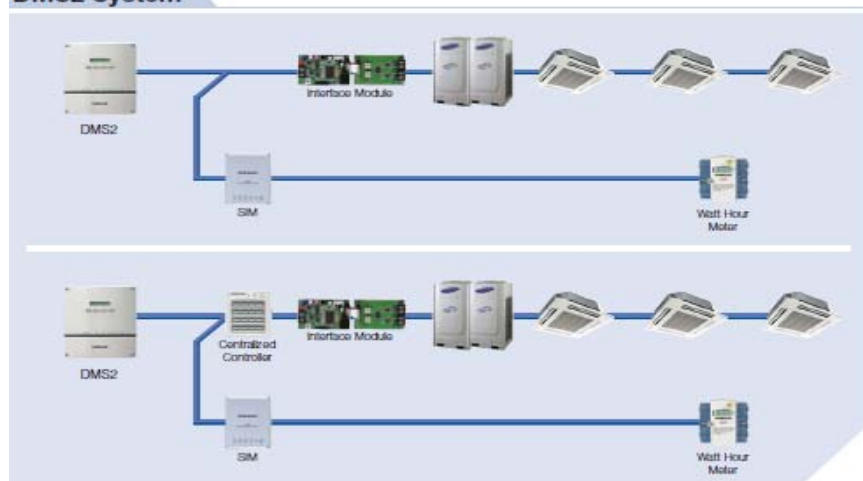

Повече информация за продуктите на: http://www.climamarket.bg/wp-content/uploads/2369035_01019_GB-vlagoulovitel.pdf

http://www.climamarket.bg/wp-content/uploads/2336400_01018_GB-pechka.pdf

Влагоуловители

Модели	Капацитет [л/24часа]	Въздухообмен [м3/час]	Консумация [kW]	Резервоар [л]	Захранване	Тегло [кг]	Работен диапазон [°C]	Хладилен агент	Наличност	Категория	Описание	Цена с ДДС
Изушители на въздуха Einhell, Германия												
LEF 10M	10	-	0,3	2	220	7.5	8~32	R134/90гр.	да	влагоуловител		199
NLE 20 E	19	180	0,6	5.3	220	12.5	8~32	R134/170гр.	да	влагоуловител		419
LEF 30	30	15	0,6	7	220	17.3	8~32	R134/230гр.	да	влагоуловител		569







Отоплители

Модели	Мощност [kW]	Въздухообмен [м3/час]	Консумация [kW]	Резервоар [л]	Разход на гориво [л/ч]	Тегло [кг]	Комин [ф мм]	Наличност	Категория	Описание	Цена с ДДС
Нафтов калорифер Einhell, Германия											
DHG-200	20	400	2,00	19	2.0	12.7		да	отоплител		679



Повече информация за продуктите на: <http://www.climamarket.bg/?cat=50>
<http://www.climamarket.bg/wp-content/uploads/VALUE-2011-Catalog.pdf>

Инструменти, вакуумпомпи, източващи станции VALUE

ВАКУУМ ПОМПИ														
Модел	Максимален вакуум		Дебит [l/min]	Размери [mm]	Мощност	Количество масло [ml]	Тегло [kg]				Описание	Цена с ДДС		
	[Pa]	[micron]												
ЕДНОСТЪПАЛНИ ВАКУУМ ПОМПИ														
VE115N	2,0	150,0	51,0	290x124x230	1/4 HP	310	6,3				вакуум помпа	99,00		
ДВУСТЪПАЛНИ ВАКУУМ ПОМПИ														
VE215N	0,2	15,0	42,0	290x124x230	1/4HP	200	7,5				вакуум помпа	189,00		
ЗАРЯДНИ СТАНЦИИ														
Модел	Захранващо напрежение		Размери [mm]	Мощност	Дебит на източван хладилен агент [kg/min]			Автоматично самоизключване	Работна температура [°C]	Тегло [kg]		Описание	Цена с ДДС	
					Кат. III -0,46 - газ ; 3,14-течност ;7,47-крит.точка	Кат. IV -0,50 - газ ; 3,62-течност;8,37-крит.точка	Кат. V -0,52 - газ; 3,70-течност;9,95-крит.точка							
ПРЕНОСИМИ ЗАРЯДНИ СТАНЦИИ ПРИГОДЕНИ ЗА СИСТЕМИ С ГОЛЯМО КОЛИЧЕСТВО ХЛАДИЛЕН АГЕНТ														
VRR24A	230V/50~60Hz	100V/50~60Hz	115V/60Hz	495x230x340	1HP	Кат. III -0,46 - газ ; 3,14-течност ;7,47-крит.точка	Кат. IV -0,50 - газ ; 3,62-течност;8,37-крит.точка	Кат. V -0,52 - газ; 3,70-течност;9,95-крит.точка	38,5 bar/3850 Кра	0~40	17		зарядна станция	1199,00
СТАЦИОНАРНИ ЗАРЯДНИ СТАНЦИИ С ДВУСТЪПАЛНА ВАКУУМ ПОМПА														
VRE12P	110~120V/50~60Hz	220~240V/50Hz	220~240V/50~60Hz	460x400x420	1/2HP 1/3HP	Кат. III -0,23 - газ ; 1,57-течност ;4,64-крит.точка	Кат. IV -0,25 - газ ; 1,81-течност;5,57-крит.точка	Кат. V -0,26 - газ; 1,85-течност;6,22-крит.точка	38,5 bar/3850 Кра	0~40	36		зарядна станция	1399,00
ТРЪБОРЕЗИ														
VTC-16	подходящи за 1/8" ~5/8" (3~16мм)											инструмент, тръборез	9,00	
VTC-28	подходящи за 1/8" ~1~1/8" (4~28мм)											инструмент, тръборез	15,00	
КОНУСНИ ДЪСКИ														
VFT-808-I	подходящи за 3/16", 1/4 ", 5/16", 3/8", 1/2", 5/8", 3/4"											инструмент, конусна дъска	69,00	
VFT-809-I	подходящи за 1/4 ", 3/8", 1/2", 5/8", 3/4"											инструмент, конусна дъска	79,00	
ЕЛЕКТРОННА ВЕЗНА														
VES-50A	Претегляно количеств 50кг. ;Тегло на уреда;5кг.Точност :0,05%											електронна везна	199,00	

КЛИМА МАРКЕТ запазва правото си да променя цените указани в ценовата листа без предизвестие!

Повече информация за продуктите на: <http://www.climamarket.bg/?cat=35>

Акcesoари и резервни части

Модели	Охл. [kW]	Отопл. [kW]	Консумация [kW]	Енергиен клас		Компресор	Захран ване	Монта жен кит	Опер. Кабел [м]	Хладилен агент	Налич ност	Описание	Цена с ДДС
				охл.	отопл.								
Компресори на Панасоник													
5RS102XBC01											да	ротационен компресор за серия DKE рециклиран	150,00
5KS140EBA										R410A	да		120,00
Компресори на Samsung													
G8T260FUAEW										R410A	да		120,00
Компресори на TOSHIBA													
PA108X1C-4DZDE										R410A	да		60,00
Рециклиране на мотор за вътрешно тяло на Панасоник													
CWA981149												рециклиране вътрешен мотор за серия DKE	36,00
CWA981056												рециклиране вътрешен мотор за серия СКР	36,00
PVC лента за кашон													
19mmX20m											да	Черна ПВХ Лента по 120 бр. в Кашон	120,00
48mmX30m											да	Светло сива ПВХ Лента по 48 бр. в Кашон	120,00
Алуминиева лента за кашон													
50mmx30m											да	алуминиева лента по 24 бр. в Кашон	100,00



запазва правото си да променя цените указани в ценовата листа без предизвестие!

Повече информация за продуктите на: <http://www.climamarket.bg/?p=5035>

Сплит системи (външно и вътрешно тяло)

Модели	Охл. [kW]	Отопл. [kW]	EER	COP	Енергиен клас		Тегло [кг]		Захранване	Тръби	Категория	Наличност	Цена с ДДС
СТЕНЕН тип - DAIKIN инвертори													
FTX25JV/RX25J	2.5 (1.3-3.0)	2.8 (1.3-4.0)	3,42	4,06	A	A	7,00	30,00	вътр.	6 и 10	стенен климатик	да	1176,00
FTX35JV/RX35J	3.2 (1.3-3.8)	3.5 (1.3-4.8)	3,37	3,76	A	A	7,00	30,00	вътр.	6 и 10	стенен климатик	да	1320,00
FTXN50K/RXN50K	5.0 (1.7-5.7)	5.5 (1.7-6.8)	3,21	3,50	B	B	12,00	48,00	вътр.	6 и 12	стенен климатик	не	1578,00
ПОДОВ тип - DAIKIN инвертори													
FVXS25F/RXS25J	2.5 (1.3-3.0)	3.4 (1.3-4.5)	4,39	4,30	A	A	14	34	вътр.	6 и 10	подов климатик	не	1632,00
FVXS35F/RXS35J	3.5 (1.4-3.8)	4.5 (1.4-5.0)	3,43	3,69	A	A	14	34	вътр.	6 и 10	подов климатик	да	1968,00
FVXS50F/RXS50F	5.0 (1.4-5.6)	5.8 (1.4-8.1)	3,23	3,63	A	A	14	48	вътр.	6 и 12	подов климатик	не	2850,00



запазва правото си да променя цените указани в ценовата листа без предизвестие!